

DLP®-projektor

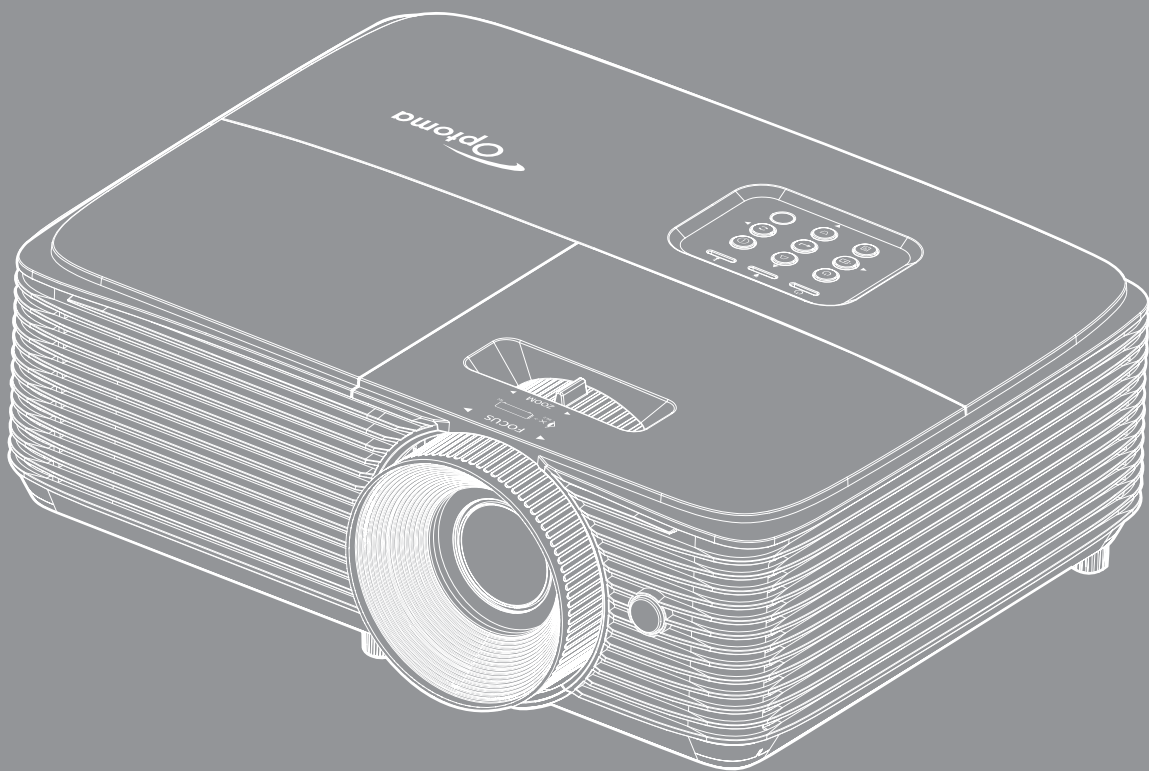

SISÄLTÖ

TURVALLISUUS	4
<i>Tärkeä turvaohje.....</i>	<i>4</i>
<i>3D-turvallisuustiedot.....</i>	<i>5</i>
<i>Tekijänoikeudet.....</i>	<i>6</i>
<i>Vastuuvapauslauseke</i>	<i>6</i>
<i>Tavaramerkkien tunnustaminen</i>	<i>6</i>
<i>FCC</i>	<i>7</i>
<i>Vaatimustenmukaisuusvakuutus EU-maissa</i>	<i>7</i>
<i>WEEE.....</i>	<i>7</i>
JOHDANTO	8
<i>Pakkauksen sisältö.....</i>	<i>8</i>
<i>Vakiolisävarusteet</i>	<i>8</i>
<i>Valinnaiset lisävarusteet.....</i>	<i>8</i>
<i>Tuotekuvaus</i>	<i>9</i>
<i>Liitännät.....</i>	<i>10</i>
<i>Näppäimistö.....</i>	<i>11</i>
<i>Kaukosäädin 1.....</i>	<i>12</i>
<i>Kaukosäädin 2.....</i>	<i>13</i>
ASETUKSET JA ASENNUS.....	14
<i>Projektorin asennus.....</i>	<i>14</i>
<i>Lähteiden yhdistäminen projektoriin.....</i>	<i>16</i>
<i>Heijastetun kuvan säätäminen</i>	<i>17</i>
PROJEKTORIN KÄYTTÖ.....	20
<i>Projektorin virran kytkeminen päälle/pois päältä</i>	<i>20</i>
<i>Tulolähteen valitseminen</i>	<i>21</i>
<i>Valikossa navigointi ja ominaisuudet.....</i>	<i>22</i>
<i>Kuvaruutuvalikkopuu</i>	<i>23</i>
<i>Näytön kuva-asetukset -valikko.....</i>	<i>31</i>
<i>Näyttö 3D-valikko</i>	<i>33</i>
<i>Näyttö kuvasuhdevalikko.....</i>	<i>34</i>
<i>Näyttö reunamaskivalikko.....</i>	<i>35</i>
<i>Näyttö zoomivalikko.....</i>	<i>35</i>
<i>Näyttö kuvansiirtovalikko</i>	<i>35</i>
<i>Näyttö trapetsikorjausvalikko.....</i>	<i>35</i>
<i>Audion mykistys -valikko</i>	<i>35</i>
<i>Äänenvoimakkuusvalikko</i>	<i>35</i>
<i>Audio audio-tulovalikko.....</i>	<i>35</i>
<i>Asetukset projisointi -valikko</i>	<i>36</i>
<i>Aseta lampun asetukset -valikko.....</i>	<i>36</i>
<i>Aseta suodatinasetukset -valikko</i>	<i>36</i>

<i>Aseta virta-asetukset -valikko</i>	36
<i>Asetukset suojaus -valikko</i>	37
<i>Aseta HDMI-linkkiasetukset -valikko</i>	38
<i>Asetukset testikuvio -valikko</i>	38
<i>Aseta kaukosäädinasetukset -valikko</i>	38
<i>Asetukset projektorin tunnus -valikko</i>	39
<i>Asetukset valinnat-valikko</i>	39
<i>Asetuksen nollausvalikko</i>	40
<i>Info-valikko</i>	40



KUNNOSSAPITO..... 41

<i>Lampun vaihtaminen</i>	41
<i>Pölysuodattimen asennus ja puhdistus</i>	43

LISÄTIETOJA 44

<i>Yhteensopivat kuvatarkkuudet</i>	44
<i>Kuvakoko ja projisointietäisyys</i>	46
<i>Projektorin mitat ja kattokiinnitysasennus</i>	47
<i>Infrapunakaukosäädin 1 koodit</i>	48
<i>Infrapunakaukosäädin 2 koodit</i>	50
<i>Vianmääritys</i>	52
<i>Varoitusvalo</i>	54
<i>Tekniset tiedot</i>	56
<i>Optoman maailmanlaajuiset toimistot</i>	57

TURVALLISUUS

	Tasasivuisessa kolmiossa olevan vilkkuvan, nuolipäisen salaman tarkoitus on varoittaa käyttäjää tuotteen kotelon sisässä olevasta eristämättömästä "vaarallisesta jännitteestä", joka on riittävän suuri muodostamaan sähköiskun vaaran.
	Tasasivuisen kolmion sisällä olevan huutomerkin tarkoitus on ilmoittaa käyttäjälle sovelluksen mukana tulevassa kirjallisessa materiaalissa olevista tärkeistä käyttö- ja ylläpito (huolto) -ohjeista.

Noudata kaikkia tässä käyttöoppaassa suositeltuja varoituksia, varotoimia ja huoltotoimenpiteitä.

Tärkeä turvaohje



- Älä katso suoraan säteeseen, RG2.
Kuten minkä tahansa kirkkaan valonlähteen kanssa, älä katso suoraan säteeseen, RG2 IEC 62471-5: 2015.
- Älä tuki tuuletusaukkoja. Jotta voisit varmistaa projektorin luotettavan käytön ja suojata sitä ylikuumenemiselta, on suositeltavaa sijoittaa se niin, että sen tuuletus ei esty. Älä esimerkiksi aseta projektoria täydelle kahvipöydälle, sohvalle, sänkyyn jne. Älä aseta projektoria syvennykseen, kuten kirjahyllyyn tai hyllyyn, joka rajoittaa ilman virtausta.
- Tulipalon tai sähköiskun vaaran vähentämiseksi älä altista projektoria sateelle tai kosteudelle. Älä asenna laitetta lähelle lämmönlähteitä (esim. lämpöpattereita, lämmittimiä ja liesiä) tai muita lämpöä tuottavia laitteita (esim. vahvistimia).
- Älä anna esineiden tai nesteiden joutua projektorin sisään. Ne saattavat koskettaa vaarallisia jännitepisteitä tai oikosulkeita osia, mistä saattaa seurata tulipalo tai sähköisku.
- Älä käytä seuraavissa olosuhteissa:
 - Äärimmäisen kuumassa, viileä tai kosteassa ympäristössä.
 - (i) Varmista, että ympäristön lämpötila on 5°C-40°C
 - (ii) Suhteellinen kosteus on 10%-85 %
 - Pölyisessä tai likaisessa ympäristössä.
 - Älä käytä laitetta voimakkaita magneettikenttiä muodostavien laitteiden läheisyydessä.
 - Suorassa auringonvalossa.
- Älä käytä projektoria paikoissa, joiden ilmassa saattaa olla syttyviä tai räjähtäviä kaasuja. Projektorin sisällä oleva lamppu kuumenee käytössä hyvin kuumaksi ja kaasut voivat syttyä ja aiheuttaa tulipalon.
- Älä käytä laitetta, jos se on fyysisesti vahingoittunut tai vaurioitunut. Fyysisiin vahinkoihin tai vaurioihin kuuluu (rajoittamatta):
 - Laite on pudotettu.
 - Virtajohto tai -pistoike on vahingoittunut.
 - Nestettä on läikkynyt projektoriin.
 - Projektori on ollut alltiina sateelle tai kosteudelle.
 - Jotain on pudonnut projektorin sisään tai sen sisällä on jotain irtonaista.
- Älä sijoita projektoria epävakaa alustalle. Projektori voi kaatua ja aiheuttaa vamman tai projektori voi vahingoittua.
- Älä estä valoa tulemasta läpi projektorin linssistä käytön aikana. Valo kuumentaa linssin ja se voi aiheuttaa sulamista, palovammoja tai tulipalon.

- Älä avaa tai pura tuotetta, sillä se voi aiheuttaa sähköiskun.
- Älä yritä huoltaa laitetta itse. Kansien avaaminen saattaa altistaa sinut vaarallisille jännitteille tai muille vaaroille. Soita Optomalle ennen kuin lähetät laitteen korjattavaksi.
- Katso projektorin kotelosta turvallisuuteen liittyvät merkinnät.
- Vain pätevän huoltohenkilön tulee korjata laite.
- Käytä vain valmistajan määrittämiä liitäntöjä/lisälaitteita.
- Älä katso suoraan projektorin linssiin käytön aikana. Kirkas valo saattaa vahingoittaa silmiäsi.
- Kun vaihdat lamppua, anna laitteen ensin jäähtyä. Noudata sivulla 41-42 annettuja ohjeita.
- Laite ilmoittaa, kun lamppu on syytä vaihtaa. Vaihda lamppu, kun saat varoitusviestejä.
- Nollaa "Lampun nollaus"-toiminto "Setup lamp settings"-kuvaruutuvalikossa vaihdettuasi lampumoduulin.
- Laittaessasi projektorin pois päältä, varmista että sen jäähdytyskierto on suoritettu ennen virran katkaisemista. Anna projektorin jäähtyä 90 sekuntia.
- Kun lampun käyttöikä on lähestymässä loppuaan, näyttöön tulee viesti "Lamppuikä ylitetty". Ota yhteys paikalliseen jälleenmyyjään tai huoltokeskukseen lampun vaihtamiseksi niin pian kuin mahdollista.
- Sammuta laite ja irrota virtapistoke pistorasiasta, ennen kuin puhdistat tuotteen.
- Käytä kotelon puhdistamiseen pehmeää, kuivaa liinaa, joka on kostutettu miedolla pesuaineella. Älä käytä laitteen puhdistamiseen hankaavia puhdistusaineita, vahoja tai liuottimia.
- Irrota virtajohto virtalähteestä, jos laitetta ei käytetä pitkään aikaan.

Huomautus: *Kun lampun käyttöikä on lopussa, projektori ei toimi, ennen kuin lamppu on vaihdettu. Vaihtaessasi lampun, seuraa osassa "Lampun vaihtaminen" annettuja ohjeita sivulla 41-42.*

- *Älä aseta projektoria paikkoihin, joissa se voi altistua tärinälle tai iskuille.*
- *Älä koske linssiin paljain käsin.*
- *Poista paristo(t) kaukosäätimestä ennen varastointia. Jos paristo(t) jäävät kaukosäätimeen pitkiksi ajoiksi, ne voivat vuotaa.*
- *Älä käytä tai varastoi projektoria paikoissa, joissa voi olla öljyn tai tupakan savua, se voi heikentää projektorin suorituskyvyn laatua.*
- *Noudata oikeaa projektorin suuntausasennusta. Muu kuin vakioasennus voi heikentää projektorin suorituskykyä.*
- *Käytä jatkojohtoa ja/tai ylijännitesuojaa. Virtakatkokset ja jännitteen laskut voivat RIKKOA laitteita.*

3D-turvallisuustiedot

Noudata kaikkia varoituksia ja suositeltuja varotoimia ennen kuin itse käytät tai lapsesi käyttää 3D-toimintoa.

Warning

Lapset ja teini-ikäiset ovat herkempiä terveysongelmille, jotka liittyvät 3D-katsomiseen ja heitä on valvottava tarkoin, kun he katsovat kuvaa.

Valoherkkysepilepsia ja muut terveysriskit

- Jotkut katsoja voivat saada epilepsia-kohtauksen tai sydänkohtauksen altistuessaan tietyille projisoidun kuvan tai videopelien vilkkuville kuville tai valoille. Jos itselläsi tai suvussa esiintyy epilepsiaa tai sydänkohtauksia, ota yhteys lääkäriin ennen kuin käytät 3D-toimintoa.
- Sellaisillakin henkilöillä, joilla itsellä tai suvussa ei esiinny epilepsiaa tai sydänkohtauksia, voi olla diagnostisoimattomia tiloja, jotka voivat aiheuttaa valoherkkysepilepsia-kohtauksia.
- Raskaana olevien naisten, vanhusten, erilaisista sairauksista kärsivien henkilöiden, unen puutteesta kärsivien henkilöiden tai alkoholin vaikutuksen alaisten henkilöiden tulisi välttää 3D-toiminnon käyttämistä.

- Jos 3D-kuvaa katsoessasi ilmenee jokin seuraavista oireista, lopeta heti katsominen ja ota yhteys erikoissairaanhoidon: (1) muuttunut näkökyky, (2) pyöräillään päästä olo, (3) huimaus, (4) tahattomat liikkeet, kuten silmän tai lihaksen nykiminen, (5) sekavuus, (6) pahoinvointi, (7) tajuttomuus, (8) kouristukset, (9) krampit tai (10) ajan ja paikan tajun menettäminen. Lapset ja teini-ikäiset ovat aikuisia herkempiä kokemaan näitä oireita. Vanhempien tulee valvoa lapsia ja kysyä, kokevatko he näitä oireita.
- 3D-projektion katsominen voi myös aiheuttaa liikepahoinvointia, jälkikuvia, ajan ja paikan tajun menettämistä, silmän rasittumista ja vähentynyttä asennon vakautta. On suositeltavaa, että käyttäjät pitävät usein taukoja vähentääkseen näiden vaikutusten mahdollisuutta. Jos silmissäsi esiintyy oireita rasittumisesta tai kuivuudesta tai jos sinulla ilmenee jokin yllä mainituista oireista, lopeta heti tämän laitteen käyttö ja jatka laitteen käyttöä vasta vähintään puolen tunnin kuluttua, kun oireet ovat poistuneet.
- 3D-projektion katsominen liian lähellä näyttöä tai liian pitkäkestoinen katsominen voi vahingoittaa näköä. Ihanteellinen katsomisetaisyys on vähintään kolme kertaa näytön korkeus. On suositeltavaa, että katsoja silmät ovat näytön tasalla.
- 3D-projektion katsominen 3D-laseilla pitkän aikaa voi aiheuttaa päänsärkyä tai rasittumista. Jos koet päänsärkyä, rasittumista tai huimausta, lopeta 3D-projektion katsominen ja lepuuta silmiäsi.
- Älä käytä 3D-laseja mihinkään muuhun tarkoitukseen kuin 3D-projektion katsomiseen.
- 3D-lasien käyttö muuhun tarkoitukseen (kuten silmälasina, aurinkolasina, suojalaseina jne.) voi olla fyysisesti vahingollista ja heikentää näköä.
- 3D-projektion katsominen voi johtaa joillakin katsojilla ajan ja paikan tajun menettämiseen. ÄLÄ tämän vuoksi sijoita 3D-PROJEKTORIA lähelle portaikkoa, sähköjohtoja, parveketta tai muuta kohdetta, johon voi kompastua tai törmätä, tai jotka voivat pudota, rikkoontua tai kaatua.

Tekijänoikeudet

Tämä julkaisu, mukaan lukien kaikki valokuvat, kuvitus ja ohjelmisto, on suojattu kansainvälisillä tekijänoikeuslaeilla. Kaikki oikeudet pidätetään. Tätä käyttöopasta tai mitään sen sisältämää materiaalia ei saa monistaa ilman tekijän kirjallista lupaa.

© Tekijänoikeudet 2019

Vastuuvapauslauseke

Tämän asiakirjan tiedot voivat muuttua ilman ilmoitusta. Valmistaja ei anna mitään esityksiä tai takuita tämän asiakirjan sisällölle ja erityisesti sanoutuu irti kaikista epäsuorista takuista myytävyydestä tai soveltuvuudesta johonkin tiettyyn tarkoitukseen. Valmistaja pidättää oikeudet tarkistaa tätä julkaisua ja tehdä aika-ajoin muutoksia sen sisältöön ilman veloitetta ilmoittaa tällaisista tarkistuksista tai muutoksista kenellekään.

Tavaramerkkien tunnustaminen

Kensington on ACCO Brand Corporationin Yhdysvalloissa rekisteröity tavaramerkki, jolle on myönnetty rekisteröinti, ja jolle on vireillä hakemuksia muissa maissa eri puolilla maailmaa.

HDMI, HDMI-logo ja High-Definition Multimedia Interface ovat HDMI Licensing LLC:n tavaramerkkejä tai rekisteröityjä tavaramerkkejä Yhdysvalloissa ja muissa maissa.

DLP®, DLP Link ja DLP logo ovat Texas Instrumentsin rekisteröityjä tavaramerkkejä ja BrilliantColor™ on Texas Instrumentsin tavaramerkki.

MHL, Mobile High-Definition Link ja MHL Logo ovat MHL Licensing, LLC:n tavaramerkkejä tai rekisteröityjä tavaramerkkejä.

Kaikki muut tässä käyttöoppaassa käytetyt tuotenimet ovat niiden vastaavien omistajien omaisuutta, mikä täten tunnustetaan.

FCC

Tämä laite on testattu, ja se on todettu luokan B digitaalisia laitteita koskevien rajoitusten FCC:n sääntökohdan 15 mukaiseksi. Nämä raja-arvot on tarkoitettu turvaamaan riittävä häiriösuojaus asutussa ympäristössä. Tämä laite tuottaa ja käyttää radioaalloja ja saattaa säteillä niitä ympäristöönsä. Jos laitetta ei asenneta tai käytetä ohjeiden mukaan, se voi aiheuttaa häiriöitä radioliikenteelle.

Kuitenkaan mitään takuita ei ole sille, ettei laite aiheuttaisi häiriöitä radion tai television vastaanottamiseen. Jos tämä laite häiritsee radio- tai televisiovastaanottoa, minkä voi todeta sulkemalla laitteen ja käynnistämällä sen uudelleen, tilannetta voi yrittää korjata seuraavilla toimenpiteillä:

- Suuntaa vastaanottoantenni uudelleen.
- Siirrä laite kauemmas radio- tai televisiovastaanottimesta.
- Kytke laite pistorasiaan, joka kuuluu eri jakopiiriin kuin pistorasia, johon radio tai televisio on kytketty.
- Kysy neuvoa laitteen myyjältä tai kokeneelta radio- tai tv-asentajalta.

Huomautus: Suojatut kaapelit

Kaikki liitännät muihin tietokonelaitteisiin on tehtävä suojatuilla kaapeleilla, jotta säilytetään FCC-säädöstenmukaisuus.

Huomio

Sellaisten muutosten tai mukautusten tekeminen, joita valmistaja ei ole nimenomaisesti hyväksynyt, voi mitätöidä FCC:n myöntämän käyttäjän valtuutuksen käyttää tätä laitetta.

Käyttöehdot

Tämä laite noudattaa FCC-säädösten osaa 15. Käytölle on kaksi seuraavaa ehtoa:

1. Tämä laite ei saa aiheuttaa haitallista häiriötä, ja
2. Tämän laitteen on hyväksyttävä kaikki vastaanotettu häiriö, mukaan luettuna häiriö, joka saattaa aiheuttaa epätoivottavaa toimintaa.

Huomautus: Käyttö Kanadassa

Tämä luokan B digitaalinen laite on Kanadan ICES-003-säädöksen mukainen.

Remarque à l'intention des utilisateurs canadiens

Cet appareil numérique de la classe B est conforme à la norme NMB-003 du Canada.

Vaatimustenmukaisuusvakuutus EU-maissa

- EMC-direktiivi 2014/30/EU (lisäyksineen)
- Matalajännitedirektiivi 2014/35/EU
- RED 2014/53/EU (jos tuotteella on radiotaajuustoiminto(RF))

WEEE



Hävitysohjeet

Älä hävitä tätä elektronista laitetta heittämällä sitä roskeen. Minimoidaksesi saastumisen ja varmistaaksesi parhaan mahdollisen ympäristön suojelun, kierrätä laite.

JOHDANTO

Pakkauksen sisältö

Pura pakkaus varovasti ja tarkista, että kaikki alla listatut vakiolisävarusteet ovat mukana. Joitakin vaihtoehtoisten lisävarusteiden kohteita ei ehkä ole käytettävissä mallin, teknisten tietojen ja ostoalueen mukaan. Tarkista sisältö ostopaikkasi mukaisesti. Jotkut lisävarusteet voivat vaihdella alueittain.

Takuukortti kuuluu toimitukseen vai määrättyillä alueilla. Kysy lisätietoja jälleenmyyjältä.

Vakiolisävarusteet

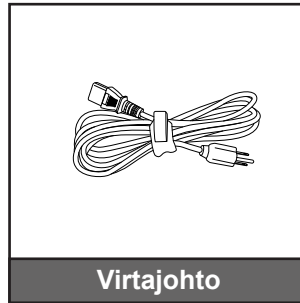

Huomautus:

- Paristo/paristot kuuluvat kaukosäätimen toimitukseen.
- *(1) Todellinen kaukosäädin voi olla erilainen alueen mukaan.
- *(2) Eurooppalainen käyttöopas saatavilla osoitteessa www.optomaeurope.com.
- *(3) Katso Euroopassa voimassa olevat takuutiedot osoitteesta www.optomaeurope.com.

Valinnaiset lisävarusteet

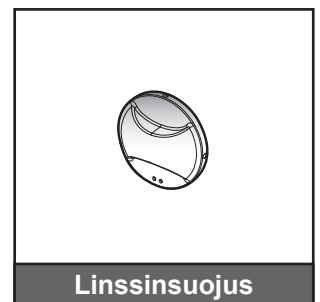
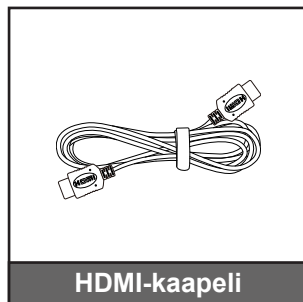

Huomautus: Valinnaiset lisävarusteet vaihtelevat mallin, teknisten tietojen ja alueen mukaan.

JOHDANTO

Tuotekuvaus

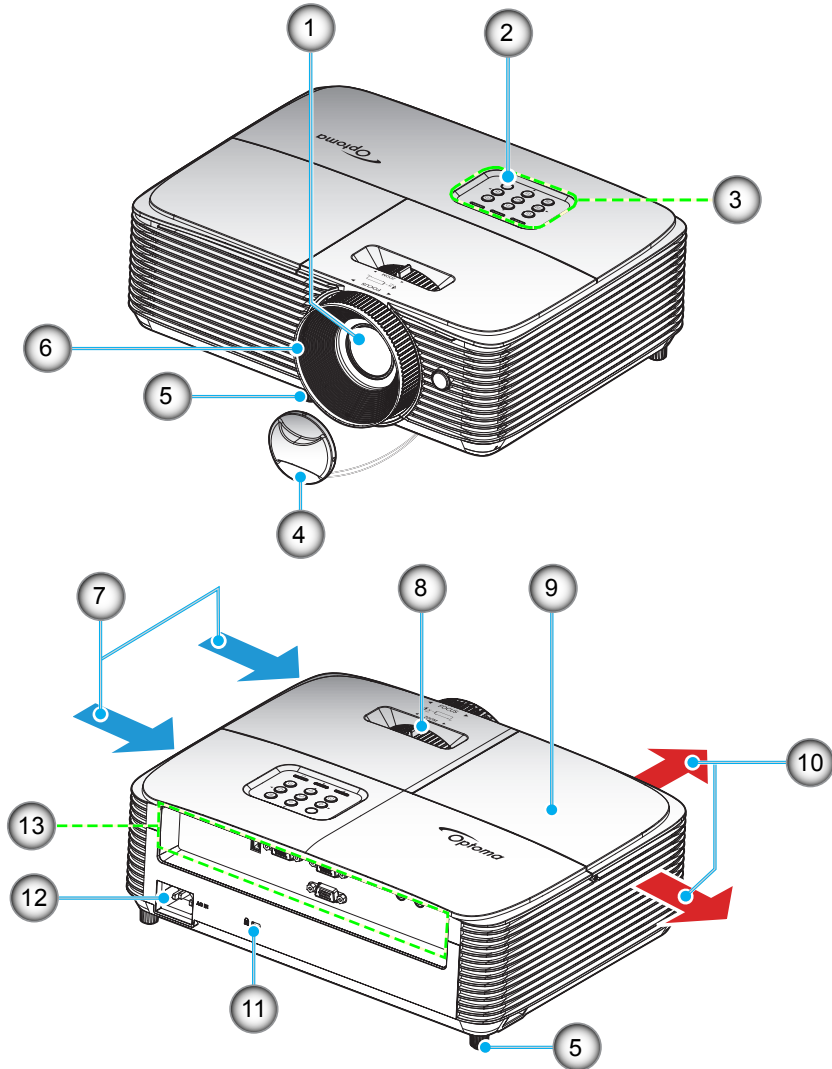

Huomautus: Säilytä 20 cm:n minimietäisyys "tulo"- ja "lähtö"-tarrojen väliin.

Nro	Kohde
1.	Linssi
2.	Infrapunavastaanotin
3.	Näppäimistö
4.	Linssinsuojus
5.	Kallistuksen säätöjalka
6.	Tarkennusrenkas
7.	Tuuletus (tuloilma)

Nro	Kohde
8.	Zoomin vipu
9.	Lampun kansi
10.	Tuuletus (poistoilma)
11.	Kensington™-lukkoportti
12.	Virtapistoke
13.	Tulo-/lähtö

JOHDANTO

Liitännät

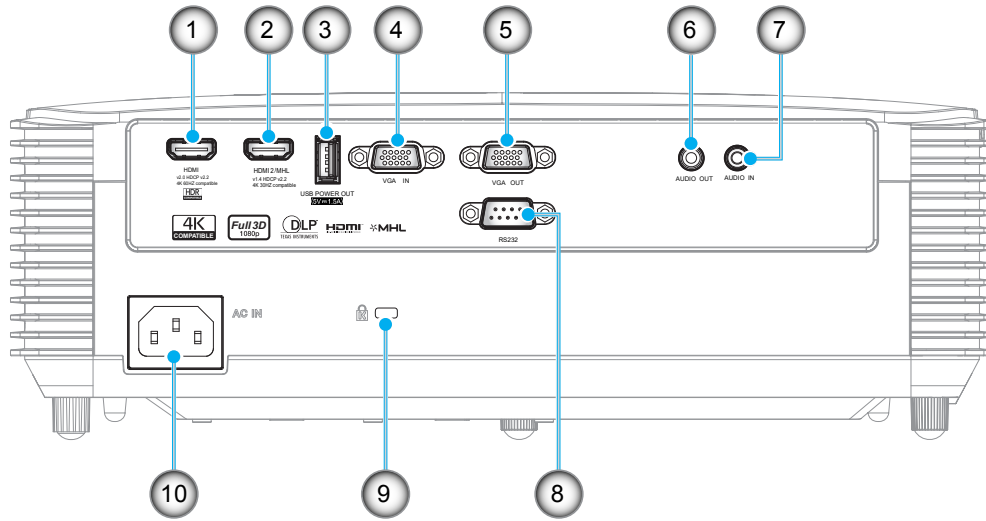

Nro	Kohde	Nro	Kohde
1.	HDMI-liitäntä*	6.	AUDIO OUT -liitäntä
2.	HDMI 2 / MHL -liitäntä**	7.	AUDIO IN -liitäntä
3.	USB-virtalähtö (5 V 1,5A) -liitäntä / HIIRI-/HUOLTO-liitäntä	8.	RS232 liitäntä
4.	VGA IN -liitäntä	9.	Kensington™-lukkoportti
5.	VGA OUT -liitäntä	10.	Virtapistoke

Huomautus:

- Varmistaaksesi parhaan kuvanlaadun ja välttääksesi yhteysvirheet, on suositeltavaa käyttää enintään 5 metriin pituisia suurinopeuksisia tai erityisesti sertifioituja HDMI-kaapaleita.
- Etähiiri vaatii erikoiskaukosäätimen.
- *HDMI 1 tukee 4K:ta 60 Hz:ä ja HDR:ää.
- **HDMI 2 tukee 4K:ta 30 Hz:ä, ei tukea HDR:lle.

JOHDANTO

Näppäimistö

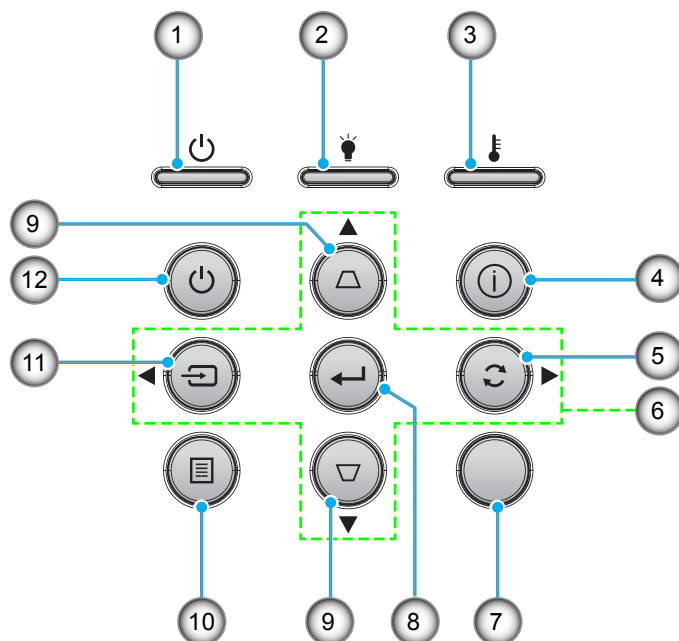

Nro	Kohde	Nro	Kohde
1.	Päälle/Valmiustila-merkkivalo	7.	Infrapunavastaanotin
2.	Lampun merkkivalo	8.	Enter
3.	Lämpötilan merkkivalo	9.	Trapetsikorjaus
4.	Tiedot	10.	Valikko
5.	Re-Sync	11.	Source
6.	Nelisuuntaiset valintanäppäimet	12.	Power

JOHDANTO

Kaukosäädin 1

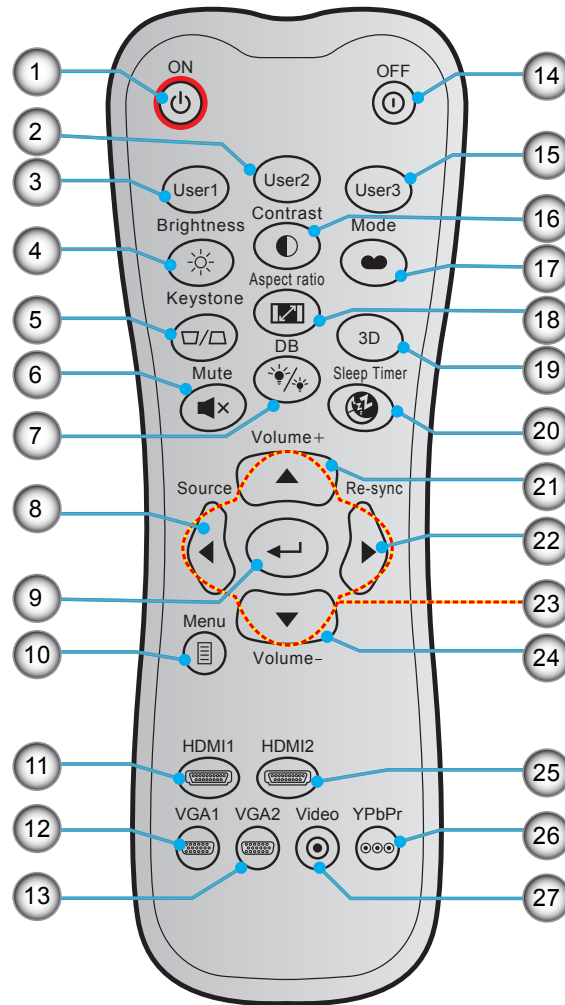

Nro	Kohde	Nro	Kohde
1.	Virta päälle	15.	Käyttäjä 3
2.	Käyttäjä 2	16.	Kontrasti
3.	Käyttäjä 1	17.	Näyttötila
4.	Kirkkaus	18.	Aspect Ratio
5.	Kuvankorjaus	19.	3D-valikko päälle/pois
6.	Mykistys	20.	Uniajastin
7.	DB (Dynaaminen musta)	21.	Volume +
8.	Source	22.	Re-Sync
9.	Enter	23.	Nelisuuntaiset valintanäppäimet
10.	Valikko	24.	Volume -
11.	HDMI1	25.	HDMI2
12.	VGA1	26.	YPbPr (ei tuettu)
13.	VGA2 (ei tuettu)	27.	Video (ei tuettu)
14.	Virta pois		

Huomautus:

- Todellinen kaukosäädin voi olla erilainen alueen mukaan.
- Joillakin näppäimillä ei ehkä ole toimintoa malleissa, jotka eivät tue näitä toimintoja.

JOHDANTO

Kaukosäädin 2

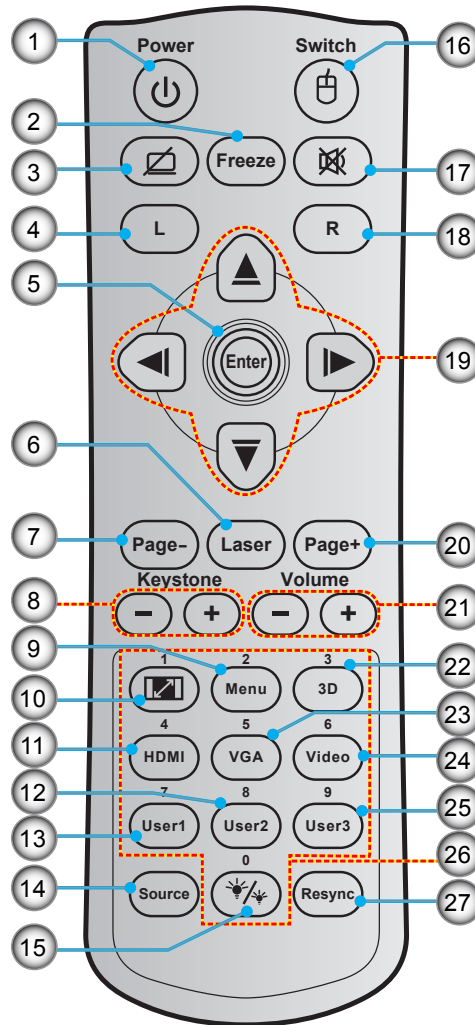

Nro	Kohde	Nro	Kohde
1.	Virta päälle/pois	15.	Kirkkaustaso
2.	Pysäytä	16.	Hiiri päälle / pois
3.	Tyhjä näyttö / Mykistetty audio	17.	Mykistys
4.	Hiiren vasemman painikkeen napsautus	18.	Hiiren oikean painikkeen napsautus
5.	Enter	19.	Nelisuuntaiset valintanäppäimet
6.	Laser	20.	Page +
7.	Page -	21.	Äänvoimakkuus -/+
8.	Kuvankorjaus -/+	22.	3D-valikko päälle/pois
9.	Valikko	23.	VGA
10.	Aspect Ratio	24.	Video (ei tuettu)
11.	HDMI	25.	Käyttäjä 3
12.	Käyttäjä 2	26.	Numeronäppäimistö (0-9)
13.	Käyttäjä 1	27.	Uudelleensynkronointi
14.	Source		

Huomautus:

- Todellinen kaukosäädin voi olla erilainen alueen mukaan.
- Joillakin näppäimillä ei ehkä ole toimintoa malleissa, jotka eivät tue näitä toimintoja.

ASETUKSET JA ASENNUS

Projektorin asennus

Tämä projektori on suunniteltu asennettavaksi neljään mahdolliseen asentoon.

Huonetila ja henkilökohtainen mieltymys ratkaisee, minkä asennussijainnin valitset. Ota huomioon valkokankaan koko ja sijainti, sopivan pistorasian sijainti sekä projektorin ja muiden laitteiden välinen etäisyys ja sijainti.

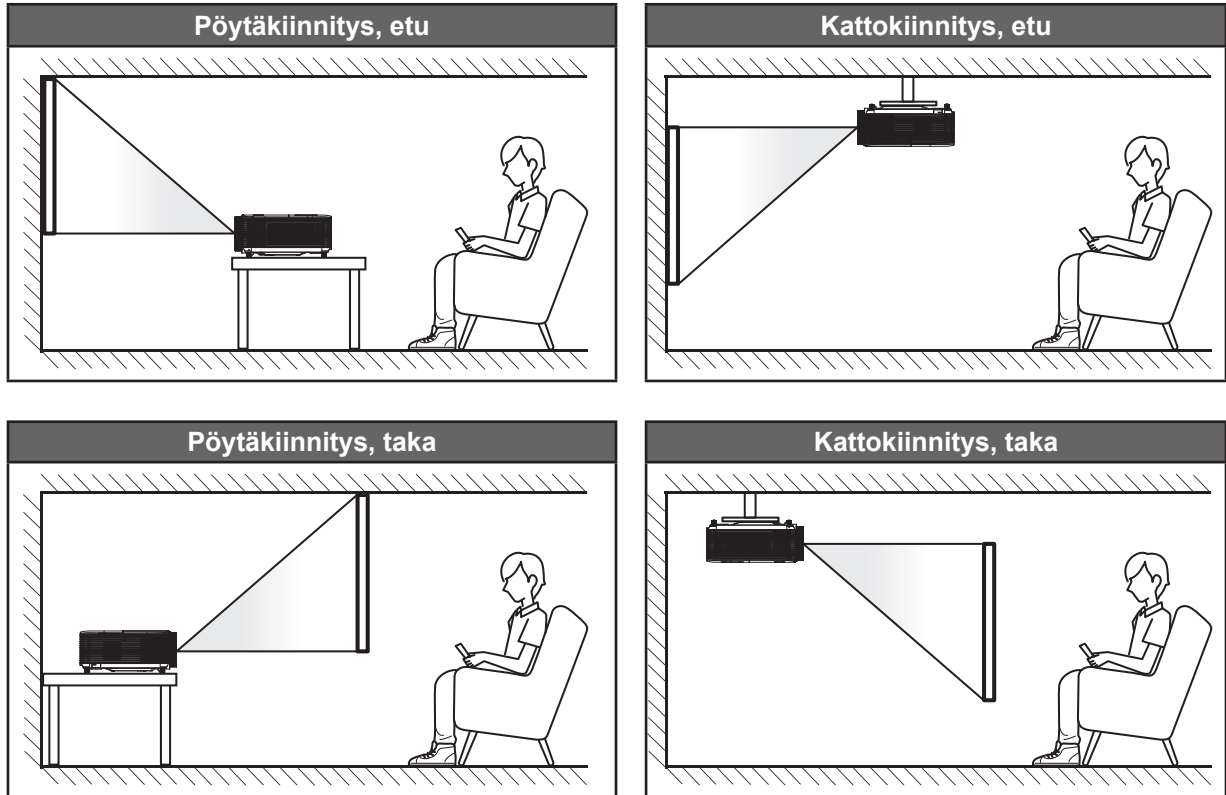

Projektori tulee asettaa tasaiselle pinnalle ja 90 astetta / kohtisuorassa heijastusnäyttöön nähden.

- Katso projektorin sijainnin määrittäminen tietyille heijastusnäyttökoolle etäisyystaulukosta sivulla 46.
- Katso näytön koon määrittäminen annetulle etäisyydelle etäisyystaulukosta sivulla 46.

Huomautus: Mitä etäämmälle projektori sijoitetaan näytöstä, sitä suuremmaksi kuvan koko kasvaa ja myös pystysuuntainen siirtymä lisääntyy suhteessa.

TÄRKEÄÄ!

Älä käytä projektoria mistään muusta suunnasta kuin pöytä- tai kattokiinnityksestä. Projektorin tulee olla vaakasuuntaisesti, ei kallistettuna eteen/taakse tai vasemmalle/oikealle. Kaikki muut suuntaukset mitätöivät takuun ja lyhentävät projektorin lampun tai itse projektorin käyttöikää. Ota yhteys Optomaan saadaksesi ohjeet vakioasennuksesta poikkeavaan asentukseen.

ASETUKSET JA ASENNUS

Projektorin asennusilmoitus

- Sijoita projektori vaaka-asentoon.

Projektorin kallistuskulma ei saa olla yli 15 astetta eikä projektoria saa asentaa millään muulla tavalla kuin työpöytä- ja kattokiinnityksellä, muuten lampun käyttöikä voi vähentyä dramaattisesti ja seurauksena voi olla muita **ennakoimattomia vahinkoja**.

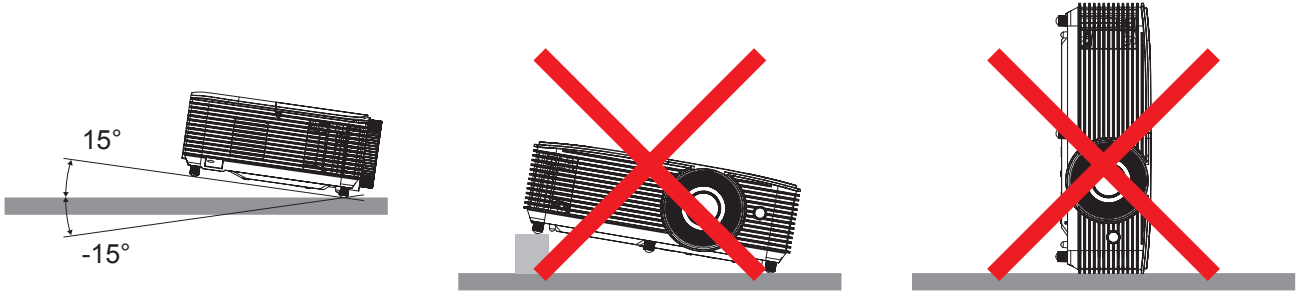

- Jätä vähintään 30 cm tyhjää tilaa poistoilma-aukon ympärille.

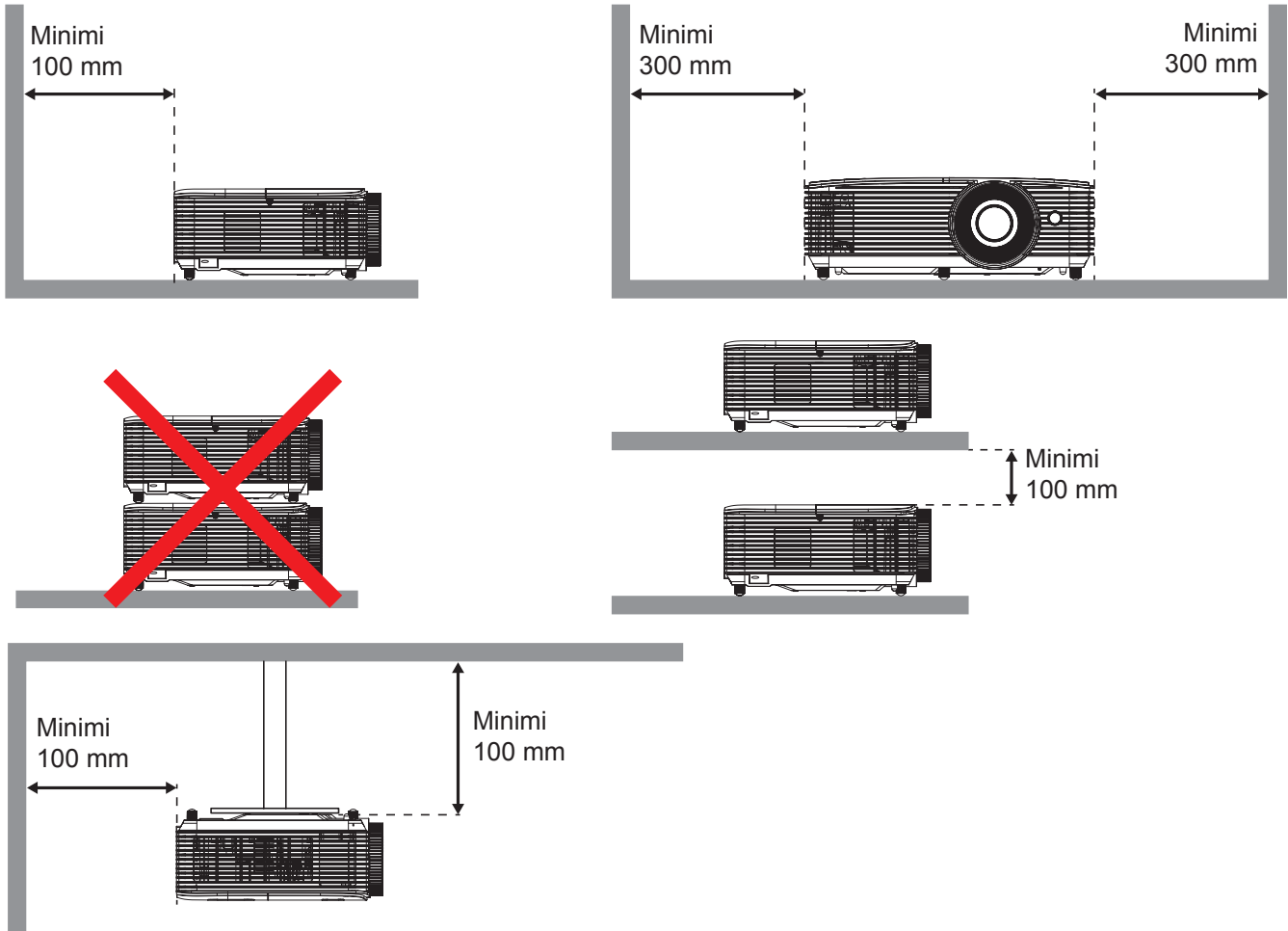

- Varmista, että tuloilma-aukot eivät kierrätä kuumaa ilmaa poistoilma-aukosta,
- Käytettäessä projektoria suljetussa tilassa, varmista, ettei ympäröivän ilman lämpötila ylitä käyttölämpötilaa projektorin ollessa käynnissä, ja että ilmanotto- ja poistoaukot ovat esteettömiä.
- Kaikkien suljettujen tilojen tulee läpäistä sertifioitu lämpöarviointi, jotta varmistetaan, ettei projektori kierrätä poistoilmaa, sillä tämä voi aiheuttaa projektorin sammumisen, vaikka suljetun tilan lämpötila olisi hyväksyttävällä käyttölämpötila-alueella.

ASETUKSET JA ASENNUS

Lähteiden yhdistäminen projektoriin

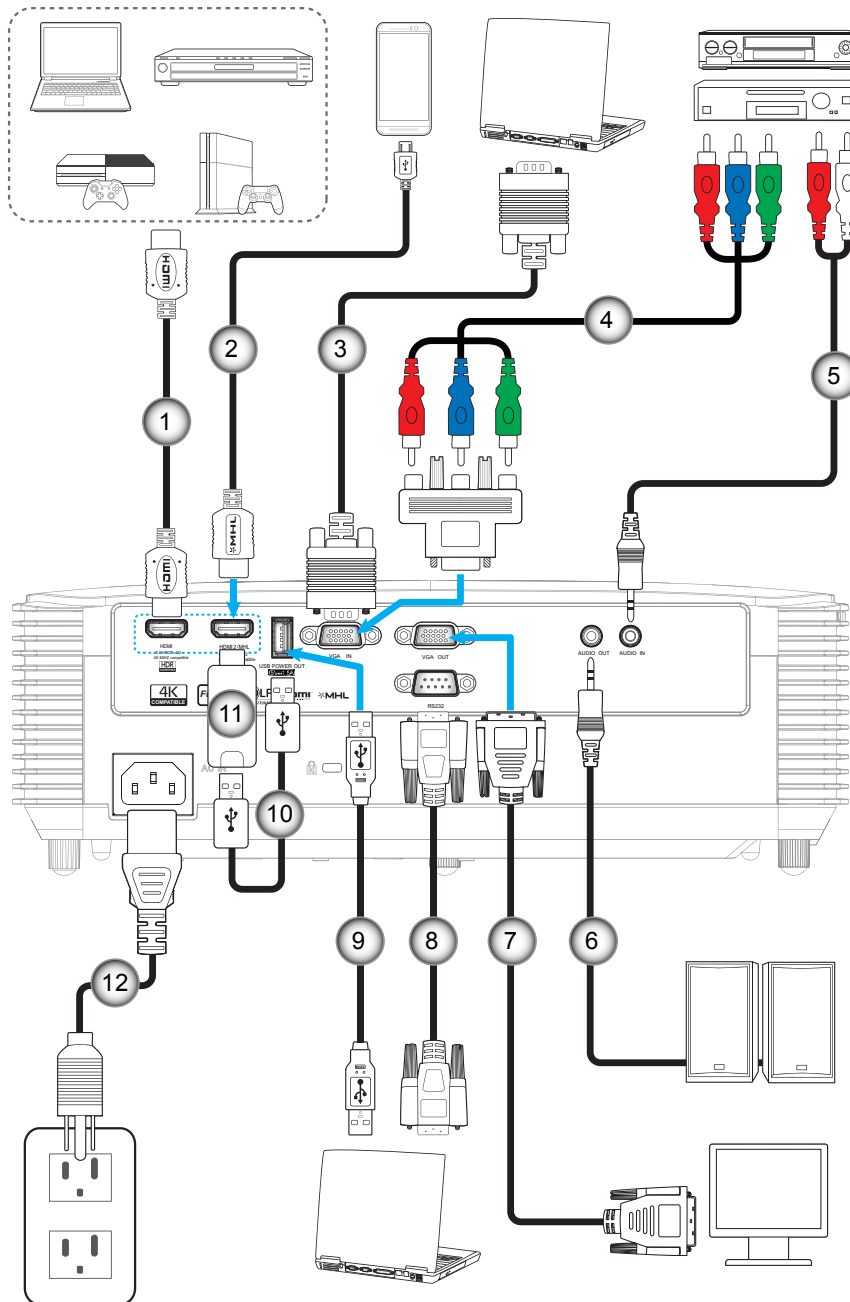

Nro	Kohde	Nro	Kohde
1.	HDMI-kaapeli	7.	VGA-lähtökaapeli
2.	HDMI/MHL-kaapeli	8.	RS232-kaapeli
3.	VGA-tulo-kaapeli	9.	USB-kaapeli
4.	RCA-komponenttikaapeli	10.	USB-virtakaapeli
5.	Äänitulo-kaapeli	11.	HDMI-käyttövain
6.	Audiolähtökaapeli	12.	Virtajohto

ASETUKSET JA ASENNUS

Heijastetun kuvan säätäminen

Kuvan korkeus

Tämä projektori on varustettu kuvan korkeuden säädön mahdollistavalla nostojalalla.

1. Paikanna projektorin alta säädettävä jalka, jota haluat säätää.
2. Nosta tai laske projektoria kiertämällä säädettävää jalkaa myötä- tai vastapäivään.

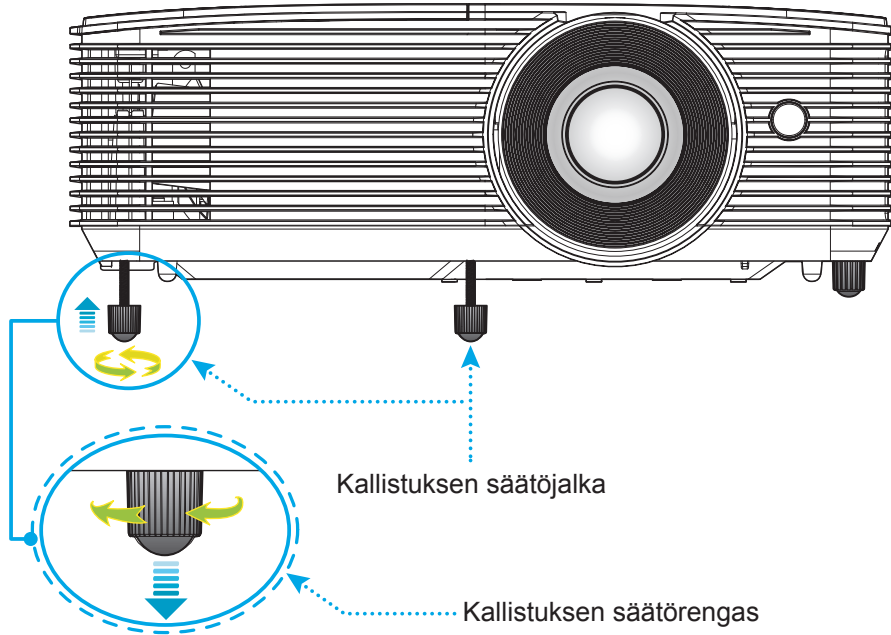

Zoomi ja tarkennus

- Säätääksesi kuvan kokoa, kierrä zoomausvipua myötäpäivään tai vastapäivään lisätäksesi tai vähentääksesi projisoidun kuvan kokoa.
- Säätääksesi tarkennusta, kierrä tarkennusrengasta myötäpäivään tai vastapäivään, kunnes kuva on tarkka ja selvä.

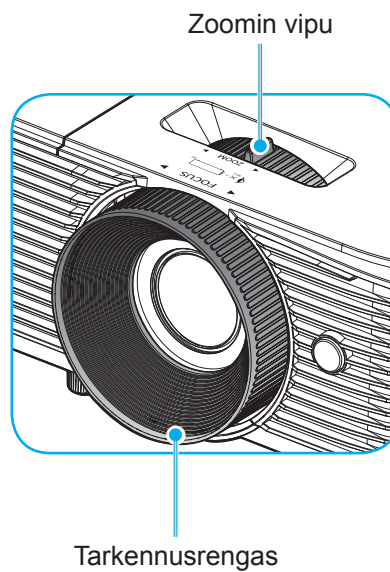

Huomautus: Projektori tarkentaa välillä 1–10 m.

ASETUKSET JA ASENNUS

Paristojen asennus/vaihto

Toimitukseen kuuluvat kaksi AAA-paristoa ovat kaukosäädintä varten.

1. Irrota paristokansi kaukosäätimen takaa.
2. Liitä AAA-paristot paristolokeroon kuten kuvassa.
3. Aseta kansi takaisin kaukosäätimeen.

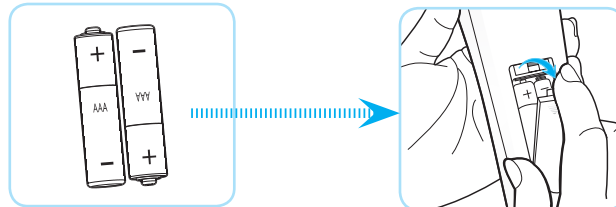

Huomautus: *Vaihda vain samaan tai vastaavaan paristotyyppiin.*

HUOMIO

Paristojen virheellinen käyttö voi johtaa kemikaalivuotoon tai räjähdykseen. Varmista, että toimit seuraavien ohjeiden mukaisesti.

- Älä sekoita eri tyyppisiä paristoja. Eri tyyppisillä paristoilla on erilaiset ominaisuudet.
- Älä sekoita vanhoja ja uusia paristoja. Vanhojen ja uusien paristojen sekoittaminen voi lyhentää uusien paristojen käyttöikää tai aiheuttaa kemikaalivuotoja vanhoissa paristoissa.
- Vaihda paristot heti, kun ne ovat lopussa. Paristosta vuotaneet silmien kanssa kosketuksiin joutuneet kemikaalit voivat aiheuttaa ihottumaa. Jos havaitset kemikaalivuodon, pyyhi se huolellisesti liinalla.
- Tämän tuotteen toimitukseen kuuluvilla paristoilla on varastointiolosuhteiden vuoksi lyhyt odotettavissa oleva käyttöikä.
- Jos kaukosäädintä ei käytetä pitkään aikaan, poista paristot.
- Kun hävität pariston, tee se maasi tai alueesi lakien mukaisesti.

ASETUKSET JA ASENNUS

Toimivuusalue

Infrapuna (IR) -kaukosäädinanturi sijaitsee projektorin päällä. Varmista, että pidät kaukosäädintä enintään 30 asteen kulmassa kohti projektorin päällä olevaa infrapuna-kaukosäädinanturia, jotta se toimii oikein. Kaukosäätimen ja anturin etäisyys ei saa olla 6 metriä suurempi.

Huomautus: Kun osoitat kaukosäätimellä suoraan (0 asteen kulmassa) on infrapuna-kaukosäädinanturia, etäisyys kaukosäätimen ja anturin välillä ei saa olla yli 8 metriä.

- Varmista, ettei kaukosäätimen ja projektorin infrapuna-anturin välissä ole mitään esteitä, jotka voivat estää infrapunasädettä.
- Varmista, ettei kaukosäätimen infrapunalähtetimeen osu suoraan auringon tai loistelampun valoa.
- Pidä kaukosäädin yli 2 metriä etäisyydellä loistelampuista, muuten kaukosäätimeen voi tulla toimintahäiriö.
- Jos kaukosäädin on lähellä invertterityyppisiä loistelamppuja, siitä voi tulla ajoittain toimimaton.
- Jos kaukosäädin ja projektori ovat hyvin lähekkäin, kaukosäädin ei ehkä toimi.
- Kun osoitat näyttöä, toimintaetäisyys on alle 6 metriä kaukosäätimestä näyttöön ja infrapunasäteiden heijastamiseksi takaisin projektoriin. Toimintaetäisyys voi kuitenkin vaihdella heijastusnäyttötyypin mukaan.

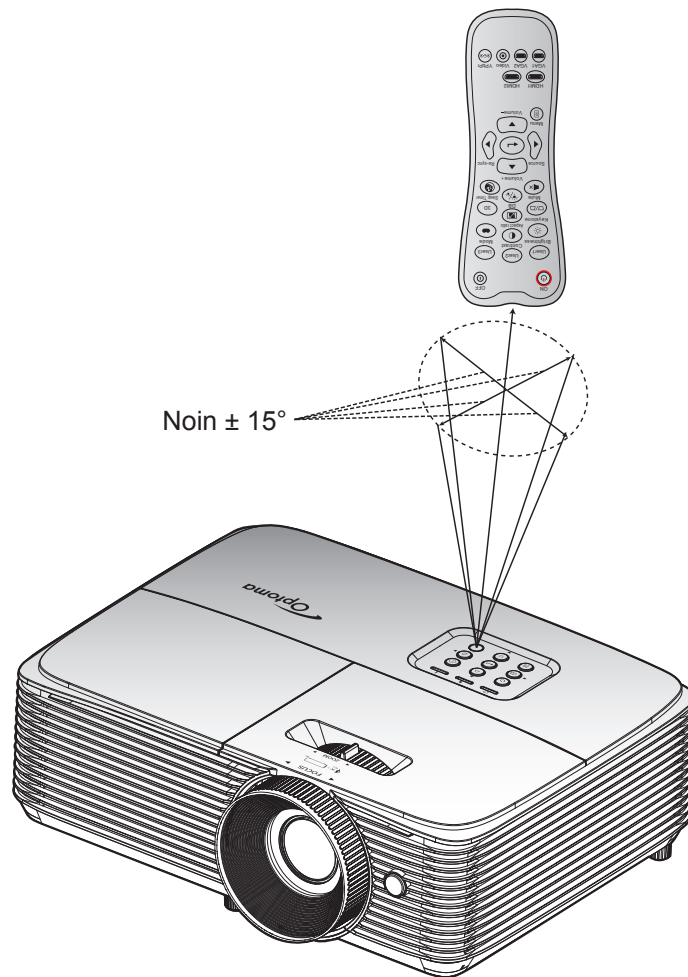

PROJEKTORIN KÄYTTÖ

Projektorin virran kytkeminen päälle/pois päältä

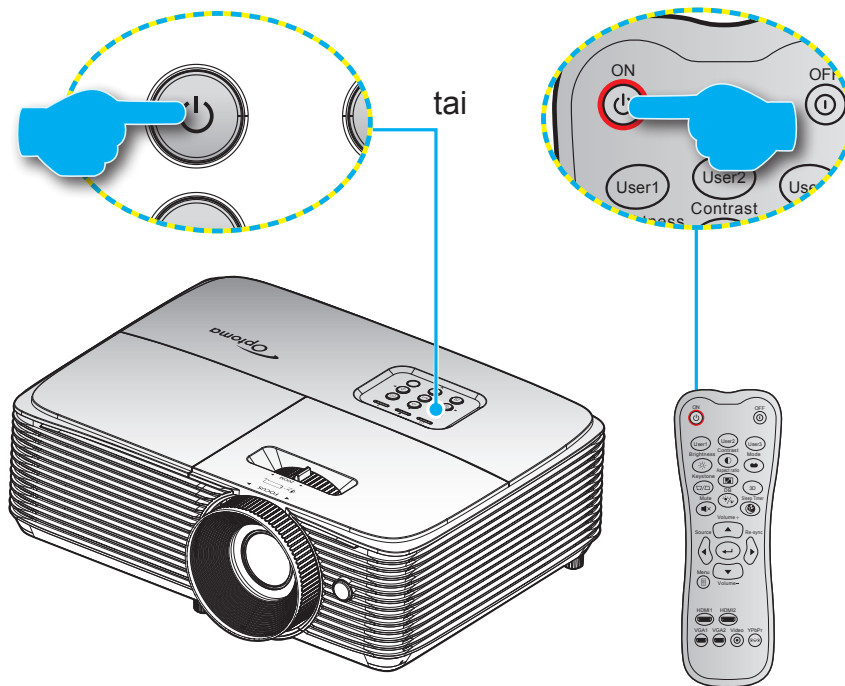

Virta päälle

1. Kiinnitä virtajohto ja signaali/lähdekaapeli tiukasti. Liittämisen jälkeen Päällä/Valmiustila LED -merkkivalo palaa punaisena.
2. Käynnistä projektori painamalla joko projektorin näppäimistön tai kaukosäätimen "⏻"-painiketta.
3. Käynnistysnäyttö tulee näkyviin noin 10 sekunniksi ja Päällä/Valmiustila LED -merkkivalo vilkkuu vihreänä tai sinisenä.

Huomautus: Kun projektori kytketään päälle ensimmäistä kertaa, sinua kehoitetaan valitsemaan haluamasi kieli, projisoinnin suunta ja muita asetuksia.

Virta pois

1. Sammuta projektori painamalla joko projektorin näppäimistön tai kaukosäätimen "⏻" -painiketta.
2. Seuraava viesti tulee näkyviin näyttöön:

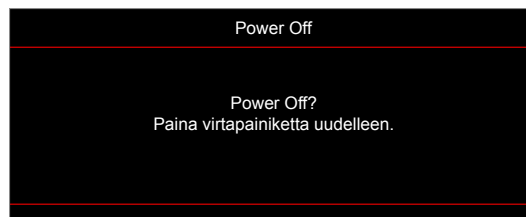

3. Vahvasta painamalla "⏻"-painiketta uudelleen, muuten viesti poistuu 15 sekunnin kuluessa. Kun painat "⏻"-painiketta toistamiseen, projektori sammuu.
4. Jäähdytystuulettimien toiminta jatkuu noin 10 sekunnin ajan ja Päällä/Valmiustila LED -merkkivalo vilkkuu vihreänä tai sinisenä. Kun Päällä/Valmiustila LED -merkkivalo palaa tasaisesti punaisena, projektori on siirtynyt valmiustilaan. Jos haluat kytkeä projektorin takaisin päälle, sinun on odotettava, kunnes jäähdytyskierto on suoritettu ja projektori siirtynyt valmiustilaan. Kun projektori on valmiustilassa, paina vain "⏻"-painiketta uudelleen kytkeäksesi projektorin päälle.
5. Irrota virtajohto pistorasiasta ja projektorista.

Huomautus: Ei ole suositeltavaa kytkeä projektoria heti takaisin päälle virransammutuksen jälkeen.

PROJEKTORIN KÄYTTÖ

Tulolähteen valitseminen

Kytke päälle liitetty lähde, jonka haluat näyttää heijastusnäytöllä, kuten tietokone, kannettava, videosoitin jne. Projektori tunnistaa lähteen automaattisesti. Jos useita lähteitä on liitetty, paina projektorin näppäimistön tai kaukosäätimen lähdepainiketta valitaksesi halutun tulon.

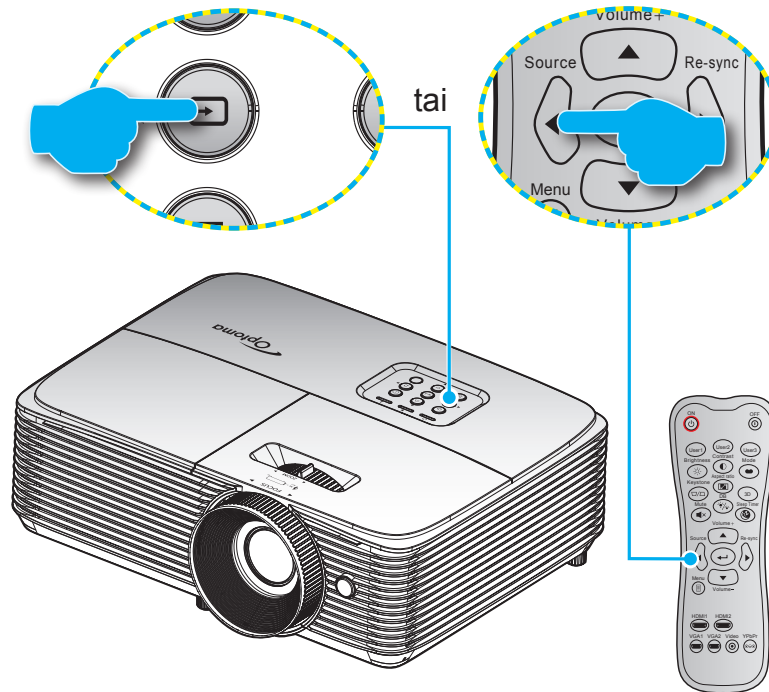

PROJEKTORIN KÄYTTÖ

Valikossa navigointi ja ominaisuudet

Projektorissa on monikielisiä näyttövalikkoja, joiden avulla voit säätää kuvia ja muuttaa useita asetuksia. Projektori löytää lähteen automaattisesti.

1. Avaa kuvaruutuvalikko painamalla kaukosäätimen tai projektorin näppäimistön "☰"-painiketta.
2. Kun kuvaruutuvalikko tulee näkyviin, valitse ▲▼-näppäimillä jokin päävalikon kohdista. Tehdessäsi valinnan määrätyllä sivulla, paina ←- tai ►-näppäintä alavalikkoon siirtymiseen.
3. Käytä ◀▶-näppäimiä halutun kohteen valitsemiseen alavalikosta ja paina sitten ←- tai ►-näppäintä katsoaksesi lisää asetuksia. Säädä asetuksia ◀▶-näppäimillä.
4. Valitse seuraava säädettävä kohta alivalikosta ja säädä sitä edellä kuvatulla tavalla.
5. Vahvista painamalla ← tai ►, näyttö palaa päävalikkoon.
6. Voit poistua painamalla ◀- tai ☰-painiketta uudelleen. Näyttövalikko sulkeutuu ja projektori tallentaa uudet asetukset automaattisesti.

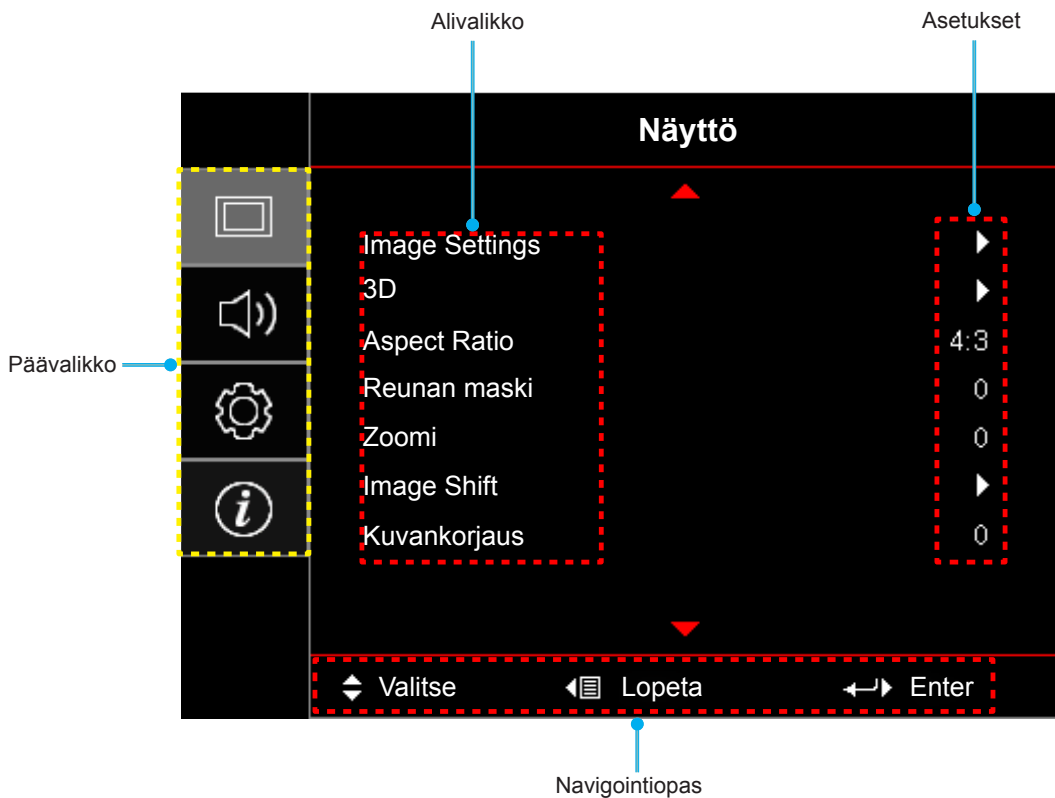

PROJEKTORIN KÄYTTÖ



Kuvaruutuvalikkopuu

Päävalikko	Alivalikko	Alavalikko 2	Alavalikko 3	Alavalikko 4	Arvot		
Näyttö	Image Settings	Näyttötila			Elokuvateatteri		
					Elokuva		
					HDR		
					HDR SIM.		
					Färgrik		
					Riistan		
					Referenssi		
					Kirkas		
					Käyttäjä		
					3D		
					ISF Day		
					ISF Night		
					ISF 3D		
			Seinän väri			Pois [Oletus]	
						Liitutaulu	
						Vaaleankeltainen	
						Vaaleanvihreä	
						Vaaleansininen	
						Vaaleanpunainen	
			Dynamic Range	HDR		Pois	
						Auto [Oletus]	
				HDR-kuvatila		Kirkas	
						Tavallinen [Oletus]	
						Elokuva	
			Kirkkaus			Detail	
			Kontrasti			-50~50	
			Terävöitys			-50~50	
			Gamma			1~15	
					Elokuva		
					Video		
					Grafiikka		
					Tavallinen(2.2)		
					1.8		
					2.0		
					2.4		
			Väriasetukset			HDR	
					BrilliantColor™		1~10
	Väriämpötila				Tavallinen		
					Cool		
				Viileä			





PROJEKTORIN KÄYTTÖ

Päävalikko	Alivalikko	Alavalikko 2	Alavalikko 3	Alavalikko 4	Arvot
Näyttö	Image Settings	Väriasetukset	Color Matching	Väri	R [Oletus]
					G
					B
					C
					Y
					M
					W
				Sävy	-50 ~ 50 [Oletus: 0]
				Värikylläisyys	-50 ~ 50 [Oletus: 0]
				Vahvistus	-50 ~ 50 [Oletus: 0]
			Alkuasetukset	Peruuta [Oletus]	
				Kyllä	
			Lopeta		
			RGB Vahv/Säät	Punainen vahvistus	-50~50
				Vihreä vahvistus	-50~50
				Sininen vahvistus	-50~50
		Punainen säätö		-50~50	
		Vihreä säätö		-50~50	
		Sininen säätö		-50~50	
		Alkuasetukset		Peruuta [Oletus]	
				Kyllä	
		Lopeta			
		Väriavaruus [Ei HDMI-tulo]		Auto [Oletus]	
				RGB	
				YUV	
		Väriavaruus [HDMI-tulo]		Auto [Oletus]	
				RGB(0~255)	
				RGB(16~235)	
				YUV	
		Signaali	Automatic		Pois
					Päälle [Oletus]
			Taajuus		-50~50 (signaalin mukainen) [Oletus: 0]
			Vaihe		0~31 (signaalin mukaan) [Oletus: 0]
Vaakasijainti			-50~50 (signaalin mukainen) [Oletus: 0]		
Pystysijainti			-50~50 (signaalin mukainen) [Oletus: 0]		
Lopeta					
Parannettu pelaaminen			Pois [Oletus]		
			Päälle		

PROJEKTORIN KÄYTTÖ

Päävalikko	Alivalikko	Alavalikko 2	Alavalikko 3	Alavalikko 4	Arvot	
Näyttö	Image Settings	Kirkkaustaso			Kirkas	
					Säästö	
					Dynamic	
					Eco+	
		Alkuasetukset				
	3D	3D-tila				Pois
						Päälle [Oletus]
		3D Tech.				DLP-linkki [Oletus]
						3D-synkronointi
		3D->2D				3D [Oletus]
						L
						R
		3D-Muoto				Auto [Oletus]
						Side by Side
						Top and Bottom
						Frame Sequential
						Kuvapakkaus
	3D-synk. kääntö				Päälle	
					Pois [Oletus]	
	Alkuasetukset				Peruuta [Oletus]	
					Kyllä	
	Aspect Ratio					4:3
						16:9
						LBX
						Alkuperäinen
						Auto
	Reunan maski					0-10 [Oletus: 0]
	Zoomi					-5~25 [Oletus: 0]
	Image Shift	 H				-100-100 [Oletus: 0]
 V					-100-100 [Oletus: 0]	
Kuvankorjaus					-40-40 [Oletus: 0]	
Audio	Mykistys				Pois [Oletus]	
					Päälle	
	Äänenvoimakkuus					0-10 [Oletus]: 5]
	Audiotulo	HDMI1				Audio 1
						Audio 2
						Oletus [Oletus]
		HDMI2/MHL				Audio 1
						Audio 2
						Oletus [Oletus]
	VGA					Audio 1
					Audio 2	

PROJEKTORIN KÄYTTÖ

Päävalikko	Alivalikko	Alavalikko 2	Alavalikko 3	Alavalikko 4	Arvot		
Asetukset	Projisointi				Etu  [Oletus]		
					Taka 		
					Katto-ylä 		
					Taka-ylä 		
	Lampun asetukset	Lamppumuistutus				Pois	
		Lampun nollaus				Päälle [Oletus]	
							Peruuta [Oletus]
	Filter Settings	Filter Usage Hours				Kyllä	
		Optional Filter Installed				Ei	
							Pois
		Filter Reminder					300hr
							500hr [Oletus]
							800hr
							1000hr
		Filter Reset				Peruuta [Oletus]	
						Kyllä	
	Power Settings	Suorakäynnistys				Pois [Oletus]	
		Signaali Virta päälle				Päälle	
							Pois [Oletus]
		Autom. sammutus				Päälle	
		Uniajastin (min)	Uniajastin (min)				0–180 (5 min lisäyksen) [Oletus: 20]
			Aina päällä				0–990 (30 min lisäyksen) [Oletus: 0]
		Quick Resume					Ei [Oletus]
							Kyllä
		Virtatila (Valmiustila)					Pois [Oletus]
							Päälle
	USB Power					Aktiivinen	
						Säästö [Oletus]	
						Pois [Oletus]	
	Turvallisuus	Turvallisuus				Päälle	
						Pois	
		Turva-ajastin					Kuukausi
							Päivä
	Vaihda salasana					Tunti	





PROJEKTORIN KÄYTTÖ

Päävalikko	Alivalikko	Alavalikko 2	Alavalikko 3	Alavalikko 4	Arvot	
Asetukset	HDMI Link Settings	HDMI Link			Pois	
					Päälle	
		Inclusive TV			Ei	
					Kyllä	
		Power On Link			Mutual	
					PJ -> Device	
				Device -> PJ		
		Power Off Link			Pois	
					Päälle	
		Testikuvio				Vihreä ruudukko
					Magenta ruudukko	
					Valkoinen ruudukko	
					Valkoinen	
					Pois	
	Remote Settings [kaukosäädin- kohtainen]	IR-toiminto			Päälle	
					Pois	
		Käyttäjä1				HDMI2
						Testikuvio
						Kirkkaus
						Kontrasti
						Uniajastin
						Color Matching
						Väriämpötila
						Gamma
						Projisointi
						Lampun asetukset
						Zoomi
						Pysäytä
						MHL
			Käyttäjä2			
						Testikuvio
						Kirkkaus
						Kontrasti
						Uniajastin
						Color Matching
						Väriämpötila
						Gamma
						Projisointi
						Lampun asetukset
						Zoomi
					Pysäytä	
					MHL	

PROJEKTORIN KÄYTTÖ

Päävalikko	Alivalikko	Alavalikko 2	Alavalikko 3	Alavalikko 4	Arvot	
Asetukset	Remote Settings [kaukosäädin- kohtainen]	Käyttäj3			HDMI2	
					Testikuvio	
					Kirkkaus	
					Kontrasti	
					Uniajastin	
					Color Matching	
					Väriämpötila	
					Gamma	
					Projisointi	
					Lampun asetukset	
					Zoomi	
					Pysäytä	
					MHL	
		Projektorin tunnus				00~99
		Options	Kieli			English [Oletus]
					Deutsch	
					Français	
					Italiano	
					Español	
					Português	
					Polski	
					Nederlands	
					Svenska	
					Norsk/Dansk	
					Suomi	
					ελληνικά	
					繁體中文	
					简体中文	
					日本語	
					한국어	
					Русский	
					Magyar	
				Čeština		
		عربي				
		ไทย				
		Türkçe				
		فارسی				
		Tiếng Việt				
		Bahasa Indonesia				
		Română				
		Slovenčina				

PROJEKTORIN KÄYTTÖ

Päävalikko	Alivalikko	Alavalikko 2	Alavalikko 3	Alavalikko 4	Arvot
Asetukset	Options	Menu Settings	Valikon sijainti		Ylä-vasen 
					Ylä-oikea 
					Keski  [Oletus]
					Ala-vasen 
					Ala-oikea 
			Menu Timer		Pois
					5 s
					10 s [Oletus]
			Automaattinen lähde		Pois [Oletus]
					Päälle
		Tulolähde		HDMI1	
				HDMI2/MHL	
				VGA	
		Input Name	HDMI1		Oletus [Oletus]
					Custom
			HDMI2/MHL		Oletus [Oletus]
					Custom
			VGA		Oletus [Oletus]
					Custom
		Korkea paikka		Pois [Oletus]	
				Päälle	
		Display Mode Lock		Pois [Oletus]	
				Päälle	
		Näppäimistölukko		Pois [Oletus]	
				Päälle	
		Tiedon piilotus		Pois [Oletus]	
				Päälle	
		Logo		Oletus [Oletus]	
				Neutraali	
				Käyttäjä	
		Taustaväri		Ei mitään [Oletus Videolle]	
				Sininen [Oletus Datamallille/Pro-AV:lle]	
				Punainen	
	Virheä				
	Harmaa				
	Logo				
	Logo				
Alkuasetukset	Reset OSD		Peruuta [Oletus]		
			Kyllä		
	Reset to Default		Peruuta [Oletus]		
			Kyllä		

PROJEKTORIN KÄYTTÖ

Päävalikko	Alivalikko	Alavalikko 2	Alavalikko 3	Alavalikko 4	Arvot	
Info	Regulatory					
	Serial Number					
	Source					
	Resolution				00x00	
	Refresh Rate				xxHz	
	Näyttötila					
	Virtatila (Valmiustila)					
	Lampputunnit	Kirkas				0 hr
		Säästö				0 hr
		Dynamic				0 hr
		Eco+				0 hr
		Yhteensä				
	Kirkkaustaso					
	FW Version	System				
		MCU				

PROJEKTORIN KÄYTTÖ

Näyttövalikko

Näytön kuva-asetukset -valikko

Näyttötila

Erilaisille kuvatyypeille on valmiiksi asetettuja optimoituja asetuksia.

- **Elokuvateatteri:** Tarjoaa parhaat värit elokuvien katseluun.
- **Elokuva:** Valitse näyttämään puhtaimmat väriasetukset kotiteatterissa.
- **HDR:** Dekoodaa ja näyttää High Dynamic Range (HDR) -sisältöä syvimmistä mustista, kirkkaimmista valkoisista ja eloisista elokuvallisista väreistä käyttämällä REC.2020-väriasteikkoa. Tämä tila otetaan automaattisesti käyttöön, jos HDR asetetaan tilaan PÄÄLLÄ (ja HDR-sisältöä lähetetään projektoriin – 4K UHD Blu-ray, 1080p/4K UHD HDR -pelit, 4K UHD -suoratoistovideot). Kun HDR-tila on aktiivinen, muita näyttötiloja (Elokuva, Viite, jne.) ei voi valita, koska HDR tuottaa värejä, jotka ovat hyvin tarkkoja, ja joiden värisuorituskyky ylittää muut näyttötilat.
- **HDR SIM.:** Parantaa muuta kuin HDR-sisältöä simuloidulla High Dynamic Range (HDR) -ominaisuudella. Valitse tämä tila parantaaksesi gammaa, kontrastia ja värikylläisyyttä muulle kuin HDR-sisällöllä (720p- ja 1080p-lähetys/Kaapeli-TV, 1080p Blu-ray, muut kuin HDR-pelit jne). Tätä tilaa voi käyttää VAIN muulla kuin HDR-sisällöllä.
- **Färgrik:** Tässä tilassa värikylläisyys ja kirkkaus ovat hyvin tasapainotettuja. Valitse tämä tila pelien pelaamiseen.
- **Riistan:** Valitse tämä tila lisätäkseen kirkkautta ja vasteaikatason videopeleistä nauttimiseksi.
- **Referenssi:** Tämän tilan on tarkoitus toistaa mahdollisimman tarkasti kuva tavalla, jolla ohjaaja on sen tarkoittanut. Väri-, väriämpötila-, kirkkaus-, kontrasti- ja gamma-asetukset ovat kaikki määritetty tavalliselle referenssitilalle. Valitse tämä tila videoitten katsomiseen.
- **Kirkas:** Maksimikirkkaus PC-tulosta.
- **Käyttäjä:** Tallenna käyttäjän asetukset.
- **3D:** 3D-tehosteen kokemiseksi tarvitaan 3D-lasit. Varmista, että PC-tietokoneessa/kannettavassa laitteessa on asennettuna 120 Hz:in signaalilähtö, quad-puskuroitu näytönohjain ja 3D-soitin.
- **ISF Day:** Optimoi kuva ISF-päivätilalla saadaksesi täydellisen kalibroinnin ja korkean kuvanlaadun.
- **ISF Night:** Optimoi kuva ISF-yötilalla saadaksesi täydellisen kalibroinnin ja korkean kuvanlaadun.
- **ISF 3D:** Optimoi kuva ISF 3D -tilalla saadaksesi täydellisen kalibroinnin ja korkean kuvanlaadun.

Huomautus: *ISF:n päivä- ja yökatselutilan käyttämiseksi ja kalibroimiseksi, ota yhteyttä paikalliseen jälleenmyyjään.*

Seinän väri

Käytä tätä toimintoa saadaksesi seinän värin mukaan optimoidun näyttökuvan. Valitse vaihtoehdoista Pois, Liitutaulu, Vaaleankeltainen, Vaaleanvihreä, Vaaleansininen, Vaaleanpunainen ja Harmaa.

Dynamic Range

Määritä High Dynamic Range (HDR) -asetus ja sen vaikutus näytettäessä videota 4K Blu-ray -soittimista ja suoratoistolaitteista.

Huomautus: *HDMI2 ja VGA eivät tue Dynaamista aluetta.*

► HDR

- **Pois:** Kytke HDR-prosessointi pois päältä. Asetettuna Pois-tilaan, projektori EI dekodaa HDR-sisältöä.
- **Auto:** Tunnista HDR-signaali automaattisesti.

PROJEKTORIN KÄYTTÖ

► HDR-kuvatila

- **Kirkas:** Valitse tämä tila kirkkaampia, värikylläisempiä värejä varten.
- **Tavallinen:** Valitse tämä tila sellaisia luonnollisemmilta näyttäviä värejä varten, joiden lämpimät ja viileät sävyt ovat tasapainossa.
- **Elokuva:** Valitse tämä tila parantaaksesi yksityiskohtia ja kuvan terävyyttä.
- **Detail:** Signaali tulee OETF-muuntamisesti parhaan värivastaavuuden saavuttamiseksi.

Kirkkaus

Säädä kuvan kirkkaus.

Kontrasti

Kontrasti säätelee kuvien tummimpien ja vaaleimpien kohtien välistä suhdetta.

Terävöitys

Säädä kuvan terävyyttä.

Gamma

Aseta gammakäyrätyyppi. Kun aloitusasennus ja hienosäätö ovat valmiit, käytä hyväksesi Gammasäätövaiheita optimoidaksesi kuvaulostulon.

- **Elokuva:** Kotiteatterille.
- **Video:** Video- tai TV-lähteelle.
- **Grafiikka:** PC-/Valokuvalähteelle.
- **Tavallinen(2.2):** Vakioasetukselle.
- **1.8/ 2.0/ 2.4:** Määrätylle PC-/Valokuvalähteelle.

Huomautus: Jos **Näyttötila** asetuksena on **HDR**, käyttäjä voi valita vain **HDR-tilan Gamma-asetukselle**.

Väriasetukset

Määritä väriasetukset.

- **BrilliantColor™:** Tämä säädettävä kohta käyttää uutta väriprosessoointialgoritmia ja parannuksia, jotka mahdollistavat korkeamman kirkkauden ja antavat samalla kuvalle luonnollisemmat, sävykkäämmät värit.
- **Väriämpötila:** Valitse väriämpötila vaihtoehdoista Tavallinen, Cool tai Viileä.
- **Color Matching:** Valitse seuraavat valinnat:
 - Väri: Säädä kuvan punainen (R), vihreä (G), musta (B), syaani (C), keltainen (Y), magenta (M) ja valkoinen (W) taso.
 - Sävy: Säädä punaisen ja vihreän väritasapainoa.
 - Värikylläisyys: Säädä videokuvaa mustavalkoisesta täysvärikuvaan.
 - Vahvistus: Säädä kuvan kirkkaus.
 - Alkuasetukset: Palauta värivastaavuuden tehtaan oletusasetukset.
 - Lopeta: Lopeta "Color Matching"-valikko.
- **RGB Vahv/Säät:** Nämä asetukset antavat määrittää kuvan kirkkautta (lisäys) ja kontrastia (poikkeama).
 - Alkuasetukset: Palauta RGB-vahvistuksen/poikkeaman tehtaan oletusasetukset.
 - Lopeta: Lopeta "RGB Vahv/Säät"-valikko.
- **Väriavaruus (vain ei-HDMI-tulo):** Valitse seuraavista asianmukainen värimatriisityyppi: Auto, RGB tai YUV.
- **Väriavaruus (vain HDMI-tulo):** Valitse seuraavista asianmukainen värimatriisityyppi: Auto, RGB(0~255), RGB(16~235) ja YUV.

PROJEKTORIN KÄYTTÖ

Signaali

Säädä signaalivalintoja.

- **Automatic:** Määritä signaali automaattisesti (Taajuus- ja Vaihe-kohdat ovat himmennettyjä). Jos Automaattinen on otettu pois käytöstä, Taajuus- ja Vaihe-kohdat näkyvät virittämistä ja asetusten tallentamista varten.
- **Taajuus:** Muuttaa näytön taajuutta niin, että se vastaa tietokoneen grafiikkakortin taajuutta. Käytä tätä toimintoa vain silloin, kun kuva välkkyä vaakasunnassa.
- **Vaihe:** Synkronoi näytön signaaliastuksen näytönohjaimen kanssa. Jos kuva on epävakaata tai vilkkuu, korjaa se tällä asetuksella.
- **Vaakasijainti:** Säädä kuvan vaakasijaintia.
- **Pystysijainti:** Säädä kuvan pystysijaintia.
- **Lopeta:** Lopeta "Signaali"-valikko.

Huomautus: Tämä valikko on käytettävissä vain, jos tulolähde on RGB/Komponentti.

Parannettu pelaaminen

Ota tämä ominaisuus käyttöön vasteaikojen (syöttöviive) vähentämiseksi pelaamisen aikana 16 ms:iin ja 8,4 ms:iin.

Huomautus: 16 ms 1080p 60Hz:lle; 8,4 ms 1080p 120 Hz:lle.

Kirkkaustaso

Säädä kirkkaustila-asetusta lamppupohjaisille projektoreille.

- **Kirkas:** Valitse "Kirkas" lisätäksesi kirkkaus.
- **Säästö:** Valitse "Säästö" himmentääksesi projektorin lamppua, mikä pienentää virrankulutusta ja pidentää lampun kesto.
- **Dynamic:** Valitse "Dynamic" himmentääksesi lampputehoa, joka perustuu sisällön kirkkaustasoon ja säädä lampun virrankulutusta dynaamisesti välillä 100–30 %. Lampun käyttöikä pitenee.
- **Eco+:** Kun Eco+-tila on aktivoitu, sisällön kirkkaustaso tunnustetaan automaattisesti lampun virrankulutuksen pienentämiseksi merkittävästi (jopa 70 %) ei-aktiivisina aikoina.

Alkuasetukset

Palauta väriasetusten tehtaan oletusasetukset.

Näyttö 3D-valikko

3D-tila

Käytä tätä toimintoa ottaaksesi 3D-toiminnon käyttöön tai pois käytöstä.

- **Pois:** Valitse "Pois" kytkeäksesi 3D-tilan pois päältä.
- **Päälle:** Valitse "Päälle" kytkeäksesi 3D-tilan päälle.

3D Tech.

Käytä tätä valintaa 3D-tekniikan valitsemiseen.

- **DLP-linkki:** Valitse käyttääksesi DLP 3D -laseille optimoituja asetuksia.
- **3D-synkronointi:** Valitse käyttääksesi IR-, RF- tai polarisoiduille 3D -laseille optimoituja asetuksia.

PROJEKTORIN KÄYTTÖ

3D->2D

Käytä tätä valintaa määrittääksesi, kuinka 3D-sisällön tulee näkyä näytöllä.

- **3D:** Näyttää 3D-signaalia.
- **L (Vasen):** Näytä 3D-sisällön vasen kehys.
- **R (Oikea):** Näyttö 3D-sisällön oikean kuvan.

Huomautus: Kun tulolähde vaihdetaan 3D:stä 2D:ksi, varmista, että **3D-tila**-asetus on asetettu tilaan **Pois**. Muuten 2D-tulolähde näkyy vääristyneenä (kaksoiskuva).

3D-Muoto

Käytä tätä valintaa valitaksesi asianmukaisen 3D-muotosisällön.

- **Auto:** Kun 3D-yksilöintisignaali on tunnistettu, 3D-muoto valitaan automaattisesti.
- **Side by Side:** Näyttö 3D-signaalin "Vierekkäin"-muodossa.
- **Top and Bottom:** Näyttö 3D-signaali "Top and Bottom"-muodossa.
- **Frame Sequential:** Näyttö 3D-signaali "Frame Sequential"-muodossa.
- **Kuvapakkaus:** Näyttö 3D-signaali "Kuvapakkaus"-muodossa.

3D-synk. kääntö

Käytä tätä valintaa ottaaksesi käyttöön / pois käytöstä 3D-synk. kääntö -toiminnon.

Alkuasetukset

Palauta 3D-asetuksille tehtaan oletusasetukset.

- **Peruuta:** Valitse Nollauksen peruutus.
- **Kyllä:** Valitse palauttaaksesi tehtaan oletusasetukset 3D:lle

Näyttö kuvasuhdevalikko

Aspect Ratio

Valitse näytetyn kuvan kuvasuhde seuraavista vaihtoehdoista:

- **4:3:** Tämä muoto on 4:3-tulolähteille.
- **16:9:** Tämä muoto on 16:9-tulolähteille, kuten HDTV ja DVD, joita on parannettu laajakuvatelevisiota varten.
- **LBX:** Tämä muoto on muu kuin 16x9, letterbox-lähde, ja jos käytät ulkoista 16x9 linssiä 2,35:1 kuvasuhteen näyttämiseksi täydellä resoluutiolla.
- **Alkuperäinen:** Tämä muoto näyttää alkuperäisen kuvan ilman skaalausta.
- **Auto:** Valitsee sopivan näyttömuodon automaattisesti.

1080p-skaalaustaulukko

16:9-ruutu	480i/p	576i/p	1080i/p	720p	PC
4x3	Skaalaa kokoon 1440x1080.				
16x9	Skaalaa kokoon 1920x1080.				
LBX	Skaalaa kokoon 1920x1440 ja nouda sitten näytettävä keski- 1920x1080 -kuva.				
Alkuperäinen	- Keskitetty 1:1-määrittäminen. - Skaalausta ei tehdä; kuvat näytetään tulolähteeseen perustuvalla resoluutiolla.				

PROJEKTORIN KÄYTTÖ

Näyttö reunamaskivalikko

Reunan maski

Käytä tätä toimintoa poistaaksesi videokoodauksen aiheuttamaa kohinaa videolähteen reunoilta.

Näyttö zoomivalikko

Zoomi

Käytä kuvan pienentämiseen tai suurentamiseen projektiopinnalla.

Näyttö kuvansiirtovalikko

Image Shift

Säädä projisoidun kuvan sijaintia vaaka- (H) tai pystysuunnassa (V).

Näyttö trapetsikorjausvalikko

Kuvankorjaus

Säädä projektorin kallistuksen aiheuttamaa kuvan vääristymää.

Audiovalikko

Audion mykistys -valikko

Mykistys

Käytä tätä toimintoa kytkeäksesi äänen tilapäisesti pois päältä.

- **Pois:** Valitse "Pois" ytkäksesi mykistyksen pois päältä.
- **Päälle:** Valitse "Päälle" kytkeäksesi mykistyksen päälle.

Huomautus:

- *"Mykistys"-toiminto vaikuttaa sekä sisäisten että ulkoisten kaiuttimien äänenvoimakkuuteen.*
- *Kun ulkoinen kaiutin on liitetty, sisäinen kaiutin mykistetään automaattisesti.*

Äänenvoimakkuusvalikko

Äänenvoimakkuus

Säädä audion äänenvoimakkuustaso.

Audio audio-tulovalikko

Audiotulo

Valitse videolähteille audiotuloportti seuraavasti:

- **HDMI1:** Audio 1, Audio 2 tai Oletus.
- **HDMI2/MHL:** Audio 1, Audio 2 tai Oletus.
- **VGA:** Audio 1 ja Audio 2.

PROJEKTORIN KÄYTTÖ

Asetusvalikko

Asetukset projisointi -valikko

Projisointi

Valitse ensisijainen projisointi vaihtoehdoista etu, taka, katto-ylä ja taka-ylä.

Aseta lampun asetukset -valikko

Lamppumuistutus

Valitse tämä toiminto näyttääksesi tai piilottaaksesi varoitusilmoituksen lampunvaihtoilmoituksen tullessa esiin. Viesti tulee esiin 30 tuntia ennen ehdotettua lampun vaihtoa.

Lampun nollaus

Palauttaa lampun tunti-laskurin nolleen, kun lamppu on vaihdettu.

Aseta suodatinasetukset -valikko

Filter Usage Hours

Näytä suodatinaika.

Optional Filter Installed

Aseta varoitusviestiasetus.

- **Kyllä:** Näytä varoitusviesti 500 tunnin käytön jälkeen.

Huomautus: *"Filter Usage Hours / Filter Reminder / Filter Reset" tulee näkyviin vain, kun "Optional Filter Installed" on "Kyllä".*

- **Ei:** Kytke varoitusviesti pois päältä.

Filter Reminder

Valitse tämä toiminto näyttääksesi tai piilottaaksesi varoitusviestin suodattimenvaihtoilmoituksen tullessa esiin. Käytettävissä olevat valinnat ovat Pois, 300hr, 500hr, 800hr ja 1000hr.

Filter Reset

Nollaa pölysuodattimen laskuri pölysuodattimen vaihdon tai puhdistuksen jälkeen.

Aseta virta-asetukset -valikko

Suorakäynnistys

Valitse "Päälle" aktivoiaksesi Suorakäynnistystilan. Projektori kytkeytyy automaattisesti päälle, kun se yhdistetään verkkovirtaan, painamatta projektorin näppäimistön tai kaukosäätimen "Virta"-näppäintä.

Signaali Virta päälle

Valitse "Päälle" aktivoiaksesi Signaalikäynnistystilan. Projektori kytkeytyy automaattisesti päälle, kun signaali tunnustetaan, painamatta projektorin näppäimistön tai kaukosäätimen "Virta"-näppäintä.

Huomautus: *Jos "Signaali Virta päälle"-valinta on kytketty tilaan "Päälle", projektorin virrankulutus valmiustilassa on yli 3 W.*

Autom. sammutus

Asettaa laskettavan ajanjakson. Ajastin alkaa laskea aikaa, kun projektori ei enää vastaanota signaaleja. Laskennan loputtua (minuuteissa) projektori sammuu automaattisesti.

PROJEKTORIN KÄYTTÖ

Uniajastin (min)

Määritä uniajastin.

- **Uniajastin (min):** Asettaa laskettavan ajanjakson. Ajastin alkaa laskea aikaa, vastaanotti projektori signaaleja tai ei. Laskennan loputtua (minuuteissa) projektori sammuu automaattisesti.
Huomautus: *Uniajastin nollataan joka kerta, kun projektorin virta kytketään pois päältä.*
- **Aina päällä:** Valitse asettaaksesi uniajastimen olemaan aina päällä.

Quick Resume

Aseta pikapalautusasetus.

- **Pois:** Tuuletin käynnistää jäähdytysjärjestelmän 10 sekunnin kuluttua, kun käyttäjä sammuttaa projektorin.
- **Päälle:** Jos projektori kytketään vahingossa pois päältä, tällä toiminnolla projektorin voi käynnistää heti uudelleen, jos se valitaan 100 sekunnin kuluessa.

Virtatila (Valmiustila)

Aseta virtatila-asetus.

- **Aktiivinen:** Valitse "Aktiivinen" palataksesi normaaliin valmiustilaan.
- **Säästö:** Valitse "Säästö" vähentääksesi virtahäviötä edelleen < 0,5 W.

Huomautus: *Tuulettimet käyvät edelleen aktiivisessa valmiustilassa, jos "Signaali Virta päälle" on otettu käyttöön.*

USB Power

Aseta USB-virta-asetukset.

- **Pois:** USB-virta toiminto on pois päältä.
- **Päälle:** Projektori kytketään aina päälle USB-virtalähteellä.
- **Auto:** Projektori kytketään automaattisesti päälle USB-virtalähteellä.

Asetukset suojaus -valikko

Turvallisuus

Ota tämä toiminto käyttöön ottaaksesi salasanakehottuksen käyttöön ennen projektorin käyttöä.

- **Pois:** Valitse "Pois" voidaksesi kytkeä projektorin päälle ilman salasanavahvistusta.
- **Päälle:** Valitse "Päälle" käyttääksesi suojausvarmennusta, kun projektori käynnistetään.

Turva-ajastin

Ajastimen avulla voidaan valita tunti, jona projektorin voidaan käyttää (Kuukausi/Päivä/Tunti). Kun aika on kulunut, salasanaa kysytään uudelleen.

Vaihda salasana

Käytä asettaaksesi tai muokataksesi salasanaa, jonka kehote tulee näkyviin projektorin käynnistyksen yhteydessä.

PROJEKTORIN KÄYTTÖ

Aseta HDMI-linkkiasetukset -valikko

Huomautus:

- Kun liität HDMI CEC -yhteensopivia laitteita projektoriin HDMI-kaapeleilla, voit ohjata niitä samassa Virta päällä - tai Virta pois -tilassa käyttämällä projektoriin OSD-valikon HDMI Link -ohjausominaisuutta. Tämä mahdollistaa yhden tai ryhmässä usean laitteen käynnistämisen tai sammuttamisen HDMI Link -ominaisuutta käyttämällä. Tyypillisessä määrittelyssä DVD-soittimen voi liittää projektoriin vahvistimella tai kotiteatterijärjestelmällä.

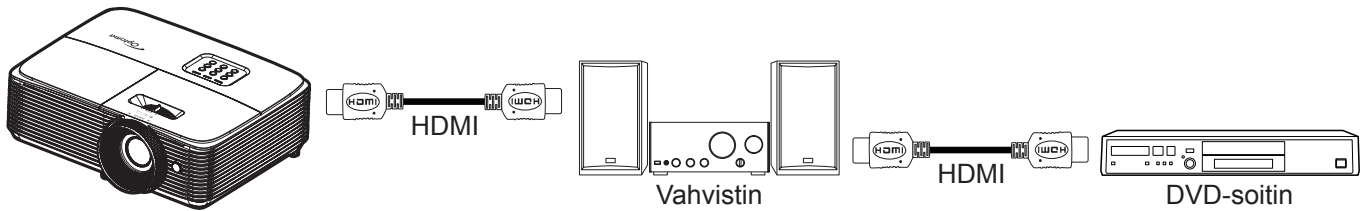

HDMI Link

Ota HDMI Link -toiminto käyttöön tai pois käytöstä. Inclusive TV, Power on link - ja Power off link -valinnat ovat käytettävissä vain, kun asetus on "Päälle"-tilassa.

Inclusive TV

Jos asetus on "Kyllä"-tilassa, TV ja projektori sammuvat automaattisesti samaan aikaan. Jos haluat estää molempien laitteiden samanaikaisen sammumisen, aseta asetukseksi "Ei".

Power On Link

CEC-virta päälle -komento.

- **Mutual:** Projektori ja CEC-laite kytkeytyvät päälle samanaikaisesti.
- **PJ -> Device:** CEC-laite käynnistyy vasta, kun projektori on kytketty päälle.
- **Device -> PJ:** Projektori käynnistyy vasta, kun CEC-laite on kytketty päälle.

Power Off Link

Ota tämä toiminto käyttöön salliaksesi sekä HDMI Link -toiminnon ja projektorin kytkeytyä pois päältä automaattisesti yhtä aikaa.

Asetukset testikuvio -valikko

Testikuvio

Valitse testikuvioiksi vaihtoehtoja vihreä, magenta tai valkoinen ristikko tai ota tämä toiminto pois käytöstä (pois).

Aseta kaukosäädinasetukset -valikko

IR-toiminto

Aseta Infrapunatoiminto-asetus.

- **Päälle:** Valitse "Päälle", projektoriä voi käyttää kaukosäätimellä ylä-infrapunavastaanottimesta.
- **Pois:** Valitse "Pois", projektoriä ei voi käyttää kaukosäätimellä. Kun valitset "Pois", voit taas käyttää näppäimistöä näppäimiä.

Käyttäjät1/ Käyttäjät2/ Käyttäjät3

Määritä oletustoiminnoksi valinnoille Käyttäjät1, Käyttäjät2, tai Käyttäjät3 välillä HDMI2, Testikuvio, Kirkkaus, Kontrasti, Uniajastin, Color Matching, Väriämpötila, Gamma, Projisointi, Lampun asetukset, Zoomi, Pysäytä ja MHL.

PROJEKTORIN KÄYTTÖ

Asetukset projektorin tunnus -valikko

Projektorin tunnus

Tunnuksen määrittäminen voidaan asettaa valikosta (0–99) ja käyttäjille voidaan määrittää yksittäisen projektorin hallinta RS232-komennolla.

Asetukset valinnat-valikko

Kieli

Valitse monikielinen OSD-valikko vaihtoehdoista Englanti, Saksa, Ranska, Italia, Espanja, Portugali, Puola, Hollanti, Ruotsi, Norja/Tanska, Suomi, Kreikka, Perinteinen kiina, Yksinkertaistettu kiina, Japani, Korea, Venäjä, Unkari, Tšekki, Arabia, Thai, Turkki, Farsi, Vietnam, Indonesia, Romania ja Slovakia.

Menu Settings

Aseta valikon sijainti näytöllä ja määritä valikkoajastinasetukset.

- **Valikon sijainti:** Valitse valikon sijainti näytöllä.
- **Menu Timer:** Aseta, kuinka kauan OSD-valikko pysyy näkyvässä näytöllä.

Automaattinen lähde

Jos asetat tämän valinnan "Päälle"-tilaan ja painat projektorin näppäimistön -painiketta tai kaukosäätimen **Lähde** -painiketta, seuraava käytettävissä oleva tulolähde valitaan automaattisesti. Aseta "Pois" ottaaksesi automaattisen lähde-toiminnon pois käytöstä.

Tulolähde

Valitse tulolähde vaihtoehdoista HDMI1, HDMI2/MHL ja VGA.

Input Name

Käytä tulotoiminnon uudelleennimeämiseen yksilöinnin helpottamiseksi. Käytettävissä olevat valinnat ovat HDMI1, HDMI2/MHL ja VGA.

Korkea paikka

Kun "Päälle" on valittu, tuulettimet pyörivät nopeammin. Tämä toiminto on hyödyllinen suurissa korkeuksissa, joissa ilma on ohutta.

Display Mode Lock

Valitse "Päälle" tai "Pois" lukitaksesi tai avataksesi näyttötila-asetusten säädön.

Näppäimistölukko

Kun näppäimistölukko-toiminto on "Päälle", näppäimistö on lukittu. Projektoria voi kuitenkin käyttää kaukosäätimellä. Kun valitset "Pois", voit taas käyttää näppäimistöä.

Tiedon piilotus

Ota tämä toiminto käyttöön piilottaaksesi tietoviestin.

- **Pois:** Valitse "Pois", jos haluat näyttää "haetaan"-viestin.
- **Päälle:** Valitse "Päälle" piilottaaksesi tietoviestin.

Logo

Valitse haluamasi aloitusnäyttö tällä toiminnolla. Jos muutoksia tehdään, ne tulevat voimaan seuraavan kerran kun projektori käynnistetään.

- **Oletus:** Oletuskäynnistysnäyttö.
- **Neutraali:** Logoa ei näytetä käynnistysnäytöllä.
- **Käyttäjät:** Käytä tallennettua tilaa aloitusnäyttönä.

Taustaväri

Käytä tätä toimintoa näyttääksesi sinisen, punaisen, vihreän, harmaan värin, ei mitään tai logonäytön, kun signaalia ei ole käytettävissä.

Huomautus: Jos taustaväriksi on asetettu "Ei mitään", taustaväri on musta.

PROJEKTORIN KÄYTTÖ

Asetuksen nollausvalikko

Reset OSD

Palauta kuvaruutuvalikon asetukset tehtaan oletusasetuksiin.

Reset to Default

Palauta Asetusvalikko-asetukset tehtaan oletusasetuksiin.

Info-valikko

Info-valikko

Näytä alla luetellut projektorin tiedot:

- Regulatory
- Serial Number
- Source
- Resolution
- Refresh Rate
- Näyttötila
- Virtatila (Valmiustila)
- Lampputunnit
- Kirkkaustaso
- FW Version

KUNNOSSAPITO

Lampun vaihtaminen

Projektori havaitsee automaattisesti lampun käyttöiän loppumisen. Kun lamppu lähenee käyttöikänsä loppua, varoitusviesti tulee näkyviin näytölle.

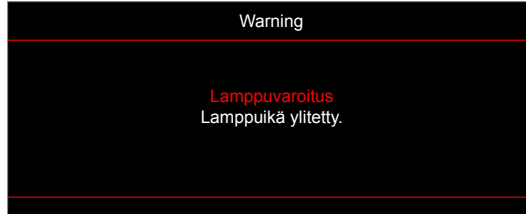

Kun näet tämän viestin, ota yhteys paikalliseen jälleenmyyjään tai huoltokeskukseen lampun vaihtamiseksi niin pian kuin mahdollista. Varmista, että projektori on ehtinyt jäähtyä vähintään 30 minuuttia, ennen kuin vaihdat lampun.



Varoitus: Jos projektori on kiinnitetty kattoon, ole varovainen avatessasi lampun käyttöpaneelia. On suositeltavaa käyttää suojalaseja vaihdettaessa kattoon kiinnitetyn projektorin lampua. Ole varovainen, ettei mitään irrallisia esineitä putoa projektorista.



Varoitus: Lampunkotelo on kuuma! Anna sen jäähtyä, ennen kuin vaihdat lampun!



Varoitus: Henkilövahinkojen välttämiseksi älä pudota lamppumoduulia tai koske hehkulamppuun. Hehkulamppu saattaa rikkoutua ja aiheuttaa vahinkoja pudotessaan.

KUNNOSSAPITO

Lampun vaihtaminen (jatkuu)

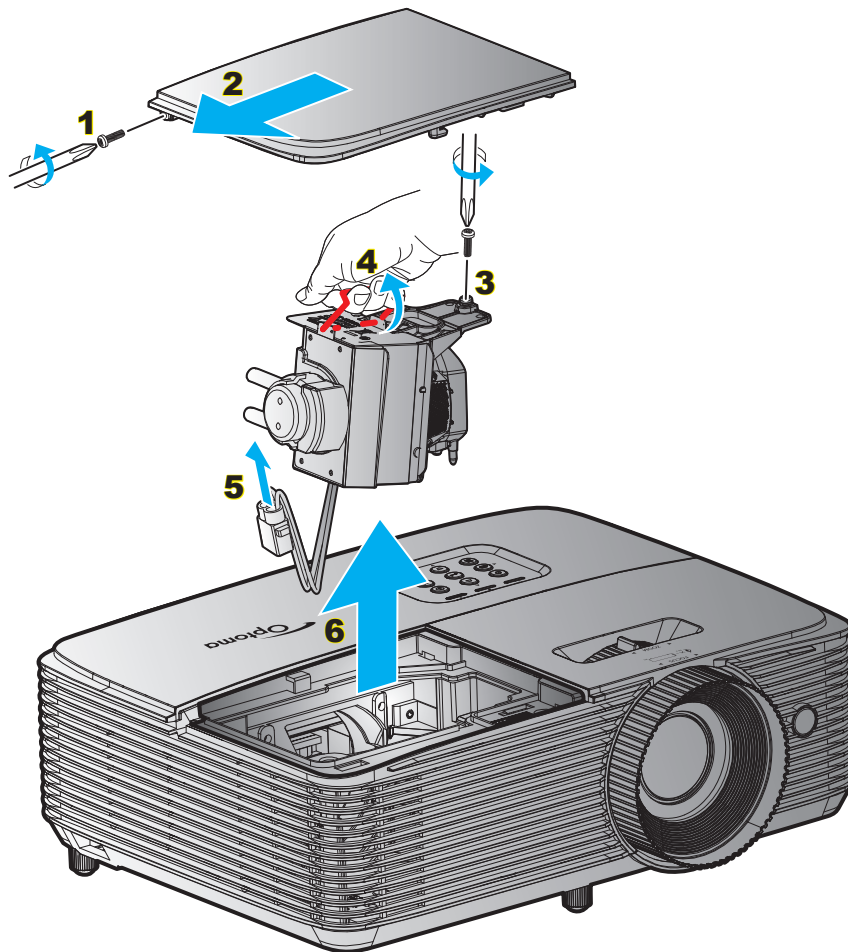

Toimenpide:

1. Kytke projektorin virta pois päältä painamalla kaukosäätimen tai projektorin näppäimistön "P" -painiketta.
2. Anna projektorin jäähtyä vähintään 30 minuutin ajan.
3. Irrota virtajohto.
4. Irrota kannen ruuvi. **1**
5. Avaa kansi. **2**
6. Irrota lamppumoduulin ruuvi. **3**
7. Nosta lampun kahva ylös. **4**
8. Irrota lampun johto. **5**
9. Poista lamppumoduuli varovasti. **6**
10. Tee tämä käänteisessä järjestyksessä, kun kiinnität lamppumoduulin.
11. Käynnistä projektori ja nollaa lampun ajastin.
12. Lampun nollaus: (i) Paina "Valikko" → (ii) Valitse "Asetukset" → (iii) Valitse "Lampun asetukset" → (iv) Valitse "Lampun nollaus" → (v) Valitse "Kyllä".

Huomautus:

- Lampun kannen ruuveja ja lamppua ei voi irrottaa.
- Projektoria ei voida käynnistää, jos lampun kantta ei ole asetettu paikalleen projektoriin.
- Älä koske mihinkään lampun lasialueeseen. Käden rasva voi aiheuttaa lampun särkymisen. Pyyhi lamppumoduuli kuivalla kankaalla, jos sitä kosketetaan vahingossa.

KUNNOSSAPITO

Pölysuodattimen asennus ja puhdistus

Pölysuodattimen asennus

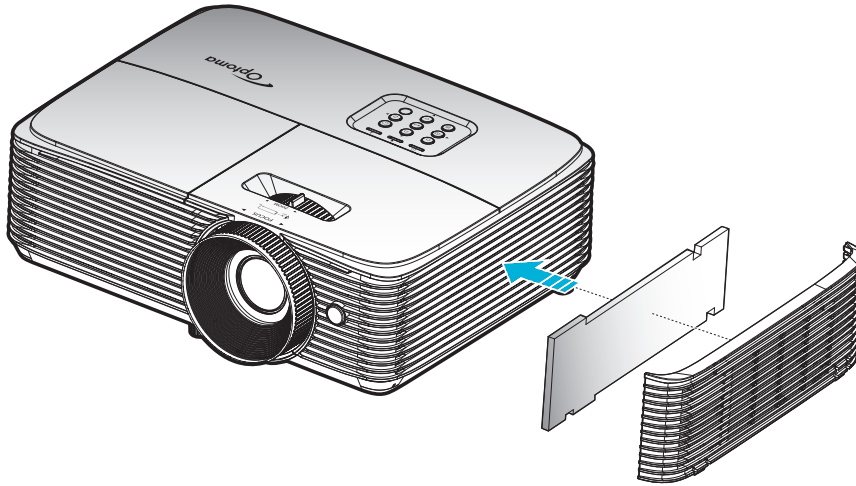

Huomautus: Pölysuodattimet vaaditaan/toimitetaan vain määrätyillä alueilla, joilla esiintyy liikaa pölyä.

Pölysuodattimen puhdistus

On suositeltavaa puhdistaa pölysuodatin kolmen kuukauden välein. Puhdista se useammin, jos projektoria käytetään pölyisessä ympäristössä.

Toimenpide:

1. Kytke projektorin virta pois päältä painamalla kaukosäätimen tai projektorin näppäimistön "⏻" -painiketta.
2. Irrota virtajohto.
3. Irrota pölysuodatin varovasti. **1**
4. Clean or replace the dust filter. **2**
5. Tee tämä käänteisessä järjestyksessä, kun kiinnität pölysuodattimen.

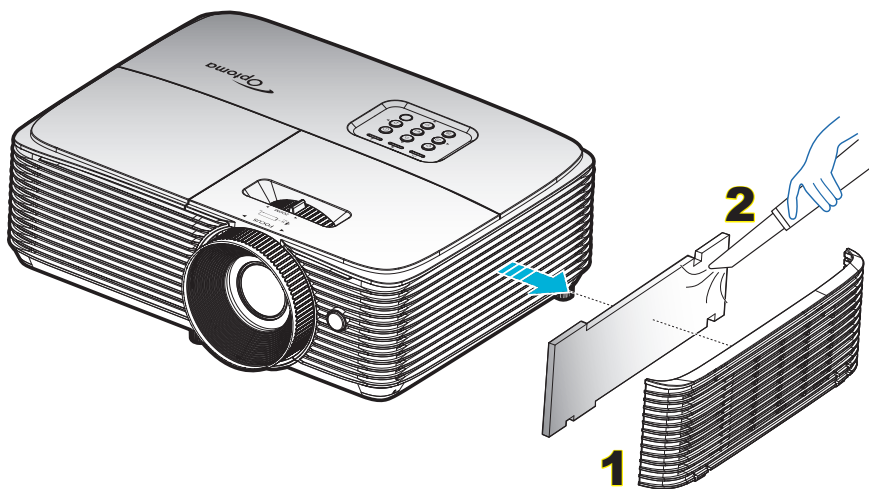

LISÄTIETOJA

Yhteensopivat kuvatarkkuudet

HDMI1.4 HDMI 2:lle

B0/Määritetty ajastus	B0/Standardiajoitus	B0/Yksityiskohtainen ajastus	B1/Videotila	B1/Yksityiskohtainen ajastus
720 x 400 @ 70Hz	1280 x 720 @ 60Hz	Alkuperäinen ajoitus:	720 x 480i @ 60Hz	1280 x 720p @ 60Hz
640 x 480 @ 60Hz	1280 x 800 @ 60Hz	1080p: 1920 x 1080 @ 60Hz	720 x 576i @ 50Hz	1366 x 768 @ 60Hz
640 x 480 @ 67Hz	1280 x 1024 @ 60Hz		720 x 480p @ 60Hz	1920 x 1080p @ 120Hz
640 x 480 @ 72Hz	1400 x 1050 @ 60Hz		720 x 576p @ 60Hz	3840 x 2160 @ 30Hz
640 x 480 @ 75Hz	1600 x 1200 @ 60Hz		1280 x 720p @ 50Hz	
800 x 600 @ 56Hz	1440 x 900 @ 60Hz		1280 x 720p @ 60Hz	
800 x 600 @ 60Hz	1280 x 720 @ 120Hz		1920 x 1080i @ 50Hz	
800 x 600 @ 72Hz	1024 x 768 @ 120Hz		1920 x 1080i @ 60Hz	
800 x 600 @ 75Hz			1920 x 1080p @ 50Hz	
832 x 624 @ 75Hz			1920 x 1080p @ 60Hz	
1024 x 768 @ 60Hz			1920 x 1080p @ 24Hz	
1024 x 768 @ 70Hz			1920 x 1080p @ 25Hz	
1024 x 768 @ 75Hz			1920 x 1080p @ 30Hz	
1280 x 1024 @ 75Hz			640 x 480p @ 60Hz	
1152 x 870 @ 75Hz			720 x 480p @ 60Hz	
			720 x 576p @ 50Hz	
			720 x 480i @ 60Hz	
			2880 x 480i @ 60Hz	
			1440 x 480p @ 60Hz	
			2880 x 576i @ 50Hz	
			1440 x 576p @ 50Hz	
			1440 x 576i @ 50Hz	

HDMI2.0 HDMI 1:lle

B0/Määritetty ajastus	B0/Standardiajoitus	B0/Yksityiskohtainen ajastus	B1/Videotila	B1/Yksityiskohtainen ajastus
720 x 400 @ 70Hz	1280 x 720 @ 60Hz	Alkuperäinen ajoitus:	720 x 480i @ 60Hz	3840 x 2160 @ 60Hz
640 x 480 @ 60Hz	1280 x 800 @ 60Hz	1080p: 1920 x 1080 @ 60Hz	720 x 576i @ 50Hz	1920 x 1080p @ 120Hz
640 x 480 @ 67Hz	1280 x 1024 @ 60Hz		720 x 480p @ 60Hz	
640 x 480 @ 72Hz	1400 x 1050 @ 60Hz		720 x 576p @ 50Hz	
640 x 480 @ 75Hz	1600 x 1200 @ 60Hz		1280 x 720p @ 50Hz	
800 x 600 @ 56Hz	1440 x 900 @ 60Hz		1280 x 720p @ 60Hz	
800 x 600 @ 60Hz	1280 x 720 @ 120Hz		1920 x 1080i @ 50Hz	
800 x 600 @ 72Hz	1024 x 768 @ 120Hz		1920 x 1080i @ 60Hz	
800 x 600 @ 75Hz			1920 x 1080p @ 50Hz	
832 x 624 @ 75Hz			1920 x 1080p @ 60Hz	
1024 x 768 @ 60Hz			1920 x 1080p @ 24Hz	
1024 x 768 @ 70Hz			1920 x 1080p @ 25Hz	
1024 x 768 @ 75Hz			1920 x 1080p @ 30Hz	
1280 x 1024 @ 75Hz			640 x 480p @ 60Hz	
1152 x 870 @ 75Hz			720 x 480p @ 60Hz	
			720 x 576P @ 50Hz	
			720 x 480i @ 60Hz	
			2880 x 480i @ 60Hz	

LISÄTIETOJA

B0/Määritetty ajastus	B0/ Standardiajoitus	B0/Yksityiskohtainen ajastus	B1/Videotila	B1/Yksityiskohtainen ajastus
			1440 x 480p @ 60Hz	
			2880 x 576i @ 50Hz	
			1440 x 576p @ 50Hz	
			1440 x 576i @ 50Hz	
			3840 x 2160p @ 24Hz	
			3840 x 2160p @ 25Hz	
			3840 x 2160p @ 30Hz	
			3840 x 2160p @ 50Hz	
			3840 x 2160p @ 60Hz	
			4096 x 2160p @ 24Hz	
			4096 x 2160p @ 25Hz	
			4096 x 2160p @ 30Hz	
			4096 x 2160p @ 50Hz	
			4096 x 2160p @ 60Hz	

True 3D video -yhteensopivuus

Tuloresoluutio	HDMI 1.4a 3D-tulo	Tuloajoitus		
		1280 x 720p @ 50Hz	Top and Bottom	
		1280 x 720p @ 60Hz	Top and Bottom	
		1280 x 720p @ 50Hz	Kuvapakkaus	
		1280 x 720p @ 60Hz	Kuvapakkaus	
		1920 x 1080i @ 50Hz	Side-by-Side (Puoli)	
		1920 x 1080i @ 60Hz	Side-by-Side (Puoli)	
		1920 x 1080p @ 24Hz	Top and Bottom	
		1920 x 1080p @ 24Hz	Kuvapakkaus	
	HDMI 1.3	1920 x 1080i @ 50Hz	Side-by-Side (Puoli)	SBS-tila on päällä
		1920 x 1080i @ 60Hz		
		1280 x 720p @ 50Hz		
		1280 x 720p @ 60Hz		
		800 x 600 @ 60Hz		
		1024 x 768 @ 60Hz		
		1280 x 800 @ 60Hz	Top and Bottom	TAB-tila on päällä
		1920 x 1080i @ 50Hz		
		1920 x 1080i @ 60Hz		
		1280 x 720p @ 50Hz		
		1280 x 720P @ 60Hz		
		800 x 600 @ 60Hz		
		1024 x 768 @ 60Hz	HQFS	3D-muoto on Frame sequential
		1280 x 800 @ 60Hz		
		480i		

Huomautus:

- Jos 3D-tulo on 1080p @ 24 Hz, DMD:n tulisi toistua kokonaisuutena monikertana 3D-tilalla.
- Tuki NVIDIA 3DTV -toistolle, jos Optomalla ei ole patenttimaksua.
- 1080i @ 25 Hz ja 720p @ 50 Hz toimivat 100 Hz:illä; 1080p @ 24 Hz toimii 144 Hz:illä; muut 3D-ajoitukset toimivat 120 Hz:illä.

LISÄTIETOJA

Kuvakoko ja projisointietäisyys

(16:9)-näytön halkaisijan pituus		Näytön koko (LxK)				Projektioetäisyys (E)				Offset (Hd)	
		Leveys		Korkeus		Laaja		Tele			
(m)	(tuumaa)	(m)	(tuumaa)	(m)	(tuumaa)	(m)	(jalkaa)	(m)	(jalkaa)	(m)	(tuumaa)
0,762	30	0,66	26,15	0,37	14,7	0,75	2,46	0,97	3,18	0,06	2,36
1,016	40	0,89	34,86	0,5	19,6	1,00	3,28	1,30	4,27	0,08	3,15
1,27	50	1,11	43,58	0,62	24,5	1,24	4,07	1,62	5,31	0,10	3,94
1,524	60	1,33	52,29	0,75	29,4	1,49	4,89	1,95	6,40	0,12	4,72
1,778	70	1,55	61,01	0,87	34,3	1,74	5,71	2,27	7,45	0,14	5,51
2,032	80	1,77	69,73	1	39,2	1,99	6,53	2,60	8,53	0,16	6,30
2,286	90	1,99	78,44	1,12	44,1	2,24	7,35	2,92	9,58	0,18	7,09
2,54	100	2,21	87,16	1,25	49	2,49	8,17	3,25	10,66	0,19	7,48
2,794	110	2,44	95,87	1,37	53,9	2,74	8,99	3,57	11,71	0,22	8,66
3,048	120	2,66	104,59	1,49	58,8	2,99	9,81	3,90	12,80	0,24	9,45
3,302	130	2,88	113,30	1,62	63,7	3,23	10,60	4,22	13,85	0,26	10,24
3,556	140	3,10	122,02	1,74	68,6	3,48	11,42	4,55	14,93	0,28	11,02
3,81	150	3,32	130,74	1,87	73,5	3,73	12,24	4,87	15,98	0,30	11,81
4,064	160	3,54	139,45	1,99	78,4	3,98	13,06	5,20	17,06	0,32	12,60
4,318	170	3,76	148,17	2,12	83,3	4,23	13,88	5,52	18,11	0,34	13,39
4,572	180	3,98	156,88	2,24	88,2	4,48	14,70	5,85	19,19	0,36	14,17
4,826	190	4,21	165,60	2,37	93,1	4,73	15,52	6,17	20,24	0,37	14,57
5,08	200	4,43	174,32	2,49	98,1	4,98	16,34	6,50	21,33	0,40	15,75
5,334	210	4,65	183,03	2,62	103	5,23	17,16	6,82	22,38	0,41	16,14
5,588	220	4,87	191,75	2,74	107,9	5,47	17,95	7,14	23,43	0,44	17,32
5,842	230	5,09	200,46	2,86	112,8	5,72	18,77	7,47	24,51	0,46	18,11
6,096	240	5,31	209,18	2,99	117,7	5,97	19,59	7,79	25,56	0,48	18,90
6,35	250	5,53	217,89	3,11	122,6	6,22	20,41	8,12	26,64	0,50	19,69
6,604	260	5,76	226,61	3,24	127,5	6,47	21,23	8,44	27,69	0,52	20,47
6,858	270	5,98	235,33	3,36	132,4	6,72	22,05	8,77	28,77	0,54	21,26
7,112	280	6,20	244,04	3,49	137,3	6,97	22,87	9,09	29,82	0,55	21,65
7,366	290	6,42	252,76	3,61	142,2	7,22	23,69	9,42	30,91	0,58	22,83
7,62	300	6,64	261,47	3,74	147,1	7,46	24,48	9,74	31,96	0,59	23,23

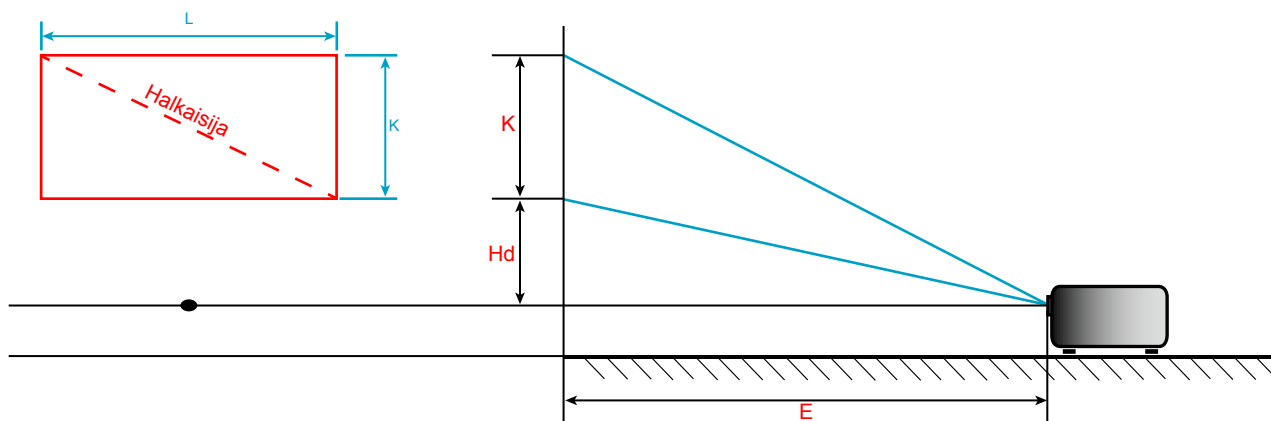

LISÄTIETOJA

Projektorin mitat ja kattokiinnitysasennus

1. Käytä Optoma-kattopidikettä projektorin vahingoittumisen välttämiseksi.
2. Jos haluat käyttää kolmannen osapuolen kaatokiinnityssarjaa, varmista, että ruuvit, joita käytetään projektorin kiinnittämiseen, vastaavat seuraavia teknisiä tietoja:
 - Ruuvityyppi: M4*3
 - Ruuvin vähimmäispituus: 10mm

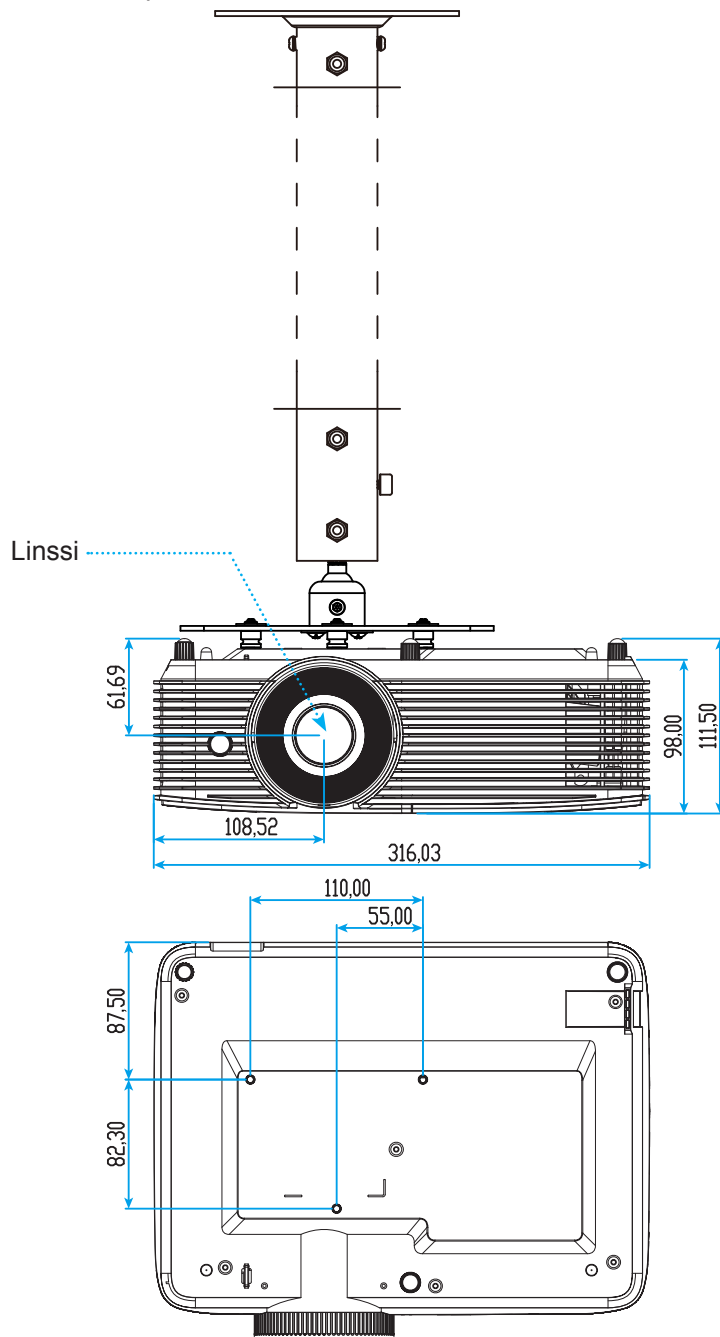

Yksikkö: mm

Huomautus: Vääränlaisesta asennuksesta aiheutuneet vahingot eivät kuulu takuun piiriin.



Varoitus:

- Jos ostat kattoasennussarjan muulta yhtiöltä, varmista että se käyttää oikeankokoisia ruuveja. Ruuvikokoon vaikuttaa kiinnityslevyn paksuus.
- Varmista, että katon ja projektorin pohjan välillä on vähintään 10 cm.
- Vältä asentamasta projektoria lämmönlähteen lähelle.





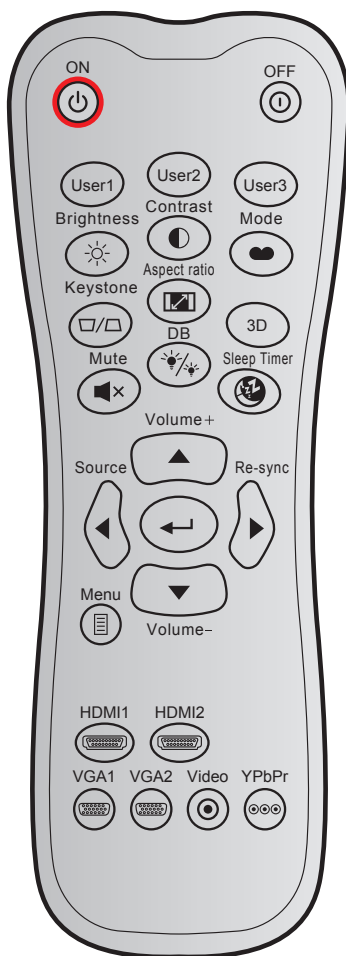







LISÄTIETOJA

Infrapunakaukosäädin 1 koodit



Näppäin		Mukautettu koodi		Datakoodi	Tulostaminen-näppäinmääritys	Kuvaus
		Tavu 1	Tavu 2	Tavu 3		
Virta päälle		32	CD	02	ON	Paina kytkeäksesi projektorin päälle.
Virta pois		32	CD	2E	OFF	Paina kytkeäksesi projektorin pois päältä.
Käyttäjä 1		32	CD	36	Käyttäjä1	Käyttäjän määrittämät näppäimet. Katso asetusohjeet sivulla 36.
Käyttäjä 2		32	CD	65	Käyttäjä2	
Käyttäjä 3		32	CD	66	Käyttäjä3	
Kirkkaus		32	CD	41	Kirkkaus	Säädä kuvan kirkkaus.
Kontrasti		32	CD	42	Kontrasti	Säädä kuvien tummimpien ja vaaleimpien kohtien välistä suhdetta.
Näyttötila		32	CD	05	Tila	Valitse näyttötila eri sovellusten optimoituja asetuksia varten. Katso sivu 29.
Kuvankorjaus		32	CD	07	Kuvankorjaus	Voit korjata projektorin kallistuksen aiheuttamaa kuvan vääristymää.
Kuvasuhde		32	CD	64	Kuvasuhde	Paina muuttaaksesi näytetyn kuvan kuvasuhdetta.
3D		32	CD	89	3D	Valitse manuaalisesti 3D-sisältöä vastaava 3D-tila.
Volume +		32	CD	09	Volume +	Säädä lisätäksesi äänenvoimakkuutta.

LISÄTIETOJA

Näppäin		Mukautettu koodi		Datakoodi	Tulostaminen-näppäinmääritys	Kuvaus
		Tavu 1	Tavu 2	Tavu 3		
Neljä suuntanäppäintä		32	CD	11	▲	Käytä painiketta ▲, ◀, ▶ tai ▼ kohtien valitsemiseen tai valinnan säätämiseen.
		32	CD	10	◀	
		32	CD	12	▶	
		32	CD	14	▼	
Lähde		32	CD	18	Lähde	Valitse tulosignaali painamalla "Source"-painiketta.
Enter-näppäin		32	CD	0F		Vahvista valinta.
Re-Sync		32	CD	04	Re-Sync	Synkronoi projektori automaattisesti vastaamaan lähdesignaalia.
Volume -		32	CD	0C	Volume -	Säädä vähentääksesi äänenvoimakkuutta.
Valikko		32	CD	0E	Valikko	Näyttää projektorin näyttövalikot tai poistuu niistä.
HDMI 1		32	CD	16	HDMI1	Paina "HDMI1", jos haluat valita lähteen HDMI 1 -liitännästä.
HDMI 2		32	CD	30	HDMI2	Paina "HDMI2", jos haluat valita lähteen HDMI 2 / MHL -liitännästä.
VGA1		32	CD	1B	VGA1	Paina "VGA1" valitaksesi lähteen VGA IN-liitännästä.
VGA2		32	CD	1E	VGA2	Ei toimintoa.
Video		32	CD	1C	Video	Ei toimintoa.
YPbPr		32	CD	17	YPbPr	Ei toimintoa.





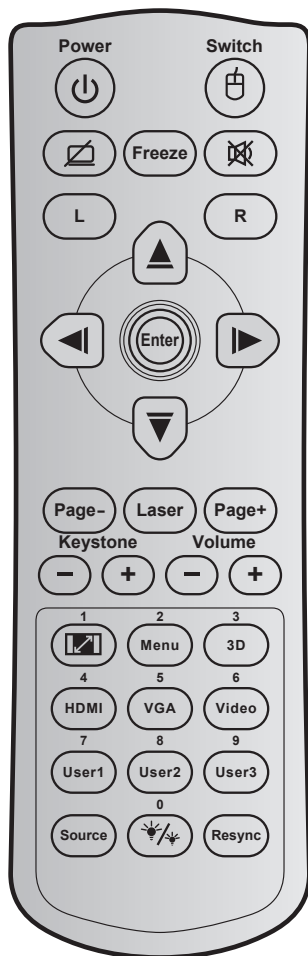

LISÄTIETOJA

Infrapunakaukosäädin 2 koodit



Näppäin	Näppäinkoodi	Tulostaminen-näppäinmääritys	Kuvaus
Power	81	Virta päälle/pois	Paina kytkeäksesi projektorin päälle/pois.
Kytkin	3E	Kytkin	Paina kytkeäksesi USB-hiiren päälle/pois.
Tyhjä näyttö / mykistetty audio	8A		Paina piilottaaksesi/paljastaaksesi näyttökuvan ja kytkeäksesi audion päälle/pois.
Pysäytä	8B	Pysäytä	Paina pysäyttääksesi projisoidun kuvan.
Mykistys	92		Paina kytkeäksesi audion hetkellisesti pois/päälle.
Hiiren vasemman painikkeen napsautus	CB	L	Käytä hiiren vasemman painikkeen napsautuksena.
Hiiren oikean painikkeen napsautus	CC	R	Käytä hiiren oikean painikkeen napsautuksena.
Nelisuuntaiset valintanäppäimet		C6	Ylös-nuoli
		C8	Vasen-nuoli
		C9	Oikea-nuoli
		C7	Alas-nuoli
			Käytä painikkeita ▲ ▼ ◀ ▶ kohtien valitsemiseen tai valinnan säätämiseen.

LISÄTIETOJA







Näppäin		Näppäinkoodi	Tulostaminen-näppäinmääritys	Kuvaus
Enter		C5	Enter	Vahvista valinta.
		CA	Enter	
Page -		C2	Page -	Paina siirtyäksesi sivun alaspäin.
Laser		Ei sovellettavissa	Laser	Käytä laser-osoittimena.
Page +		C1	Page +	Paina siirtyäksesi sivun ylöspäin.
Kuvankorjaus		85	Keystone+	Paina säätääksesi projektorin kallistuman aiheuttamaa kuvavääristymää.
		84	Keystone-	
Äänenvoimakkuus		8C	Volume +	Paina lisätäksesi/vähentääksesi äänenvoimakkuutta.
		8F	Volume -	
Kuvasuhde / 1		98	 / 1	<ul style="list-style-type: none"> Paina muuttaaksesi näytetyn kuvan kuvasuhdetta. Käytä numeronäppäimistön numerona "1".
Valikko / 2		88	Valikko / 2	<ul style="list-style-type: none"> Paina näyttääksesi projektorin näyttövalikot tai poistuaaksesi niistä. Käytä numeronäppäimistön numerona "2".
3D/3		93	3D/3	<ul style="list-style-type: none"> Paina valitaksesi manuaalisesti 3D-sisältöä vastaava 3D-tila. Käytä numeronäppäimistön numerona "3".
HDMI/4		86	HDMI/4	<ul style="list-style-type: none"> Paina valitaksesi HDMI-lähde. Käytä numeronäppäimistön numerona "4".
VGA/5		D0	VGA/5	<ul style="list-style-type: none"> Paina valitaksesi VGA-lähteen. Käytä numeronäppäimistön numerona "5".
Video/6		D1	Video/6	Käytä numeronäppäimistön numerona "6".
Käyttäjä1 / 7; Käyttäjä2 / 8; Käyttäjä3 / 9		D2	Käyttäjä 1/7	<ul style="list-style-type: none"> Käyttäjän määrittämät näppäimet. Katso asetusohjeet sivulla 38 . Käytä numeronäppäimistön numeroina "7", "8" ja "9".
		D3	Käyttäjä 2/8	
		D4	Käyttäjä 3/9	
Source		C3	Source	Paina valitaksesi tulosignaalin.
Kirkkaustaso / 0		96	 / 0	<ul style="list-style-type: none"> Paina säätääksesi automaattisesti kuvan kirkkaus optimaalisen kontrastin saavuttamiseksi. Käytä numeronäppäimistön numerona "0".
Re-Sync		C4	Re-Sync	Paina synkronoidaksesi projektorin vastaamaan automaattisesti lähdesignaalia.

LISÄTIETOJA

Vianmääritys

Jos projektoria käyttäessäsi esiintyy ongelmia, katso seuraavia ohjeita. Jos ongelma ei poistu, ota yhteyttä paikalliseen jälleenmyyjään tai huoltokeskukseen.

Kuvaongelmat

-  *Ruudulle ei ilmesty kuvaa*
- Varmista, että kaikki kaapelit ja virtaliitännät on liitetty kunnolla "Asennus"-osiossa kuvatulla tavalla.
 - Tarkista, että liittimet ovat ehjiä.
 - Tarkista, että projektorin lamppu on asennettu kunnolla. Katso lisätietoja "Lampun vaihtaminen"-osasta.
 - Varmista, että "Mykistys"-ominaisuutta ei ole kytketty päälle.
-  *Kuva ei ole tarkka*
- Säädä tarkennus tarkennusrenkalla.
 - Varmista, että heijastusnäyttö on vaaditun etäisyyden päässä projektorista. (Katso sivu 46).
-  *Kuva on venynyt näytettäessä 16:9-muotoista DVD-levyä*
- Kun toista anamorfista DVD:tä tai 16:9 DVD:tä, projektori näyttää parhaan kuvan 16:9 muodossa projektoripuolella.
 - Jos toistat LBX-muotoista DVD:tä, vaihda muoto LBX:ksi projektorin näyttövalikossa.
 - Jos toistat 4:3 -muotoista DVD:tä, vaihda muoto 4:3 :ksi projektorin näyttövalikossa.
 - Aseta näyttömuodoksi 16:9-laajakuvasuhte DVD-soittimesta.
-  *Kuva on liian pieni tai iso*
- Säädä kuan kokoa xoomausvivulla (vain vakiolinssimallilla).
 - Siirrä projektoria lähemmäs tai kauemmas valkokankaasta.
 - Paina projektorin paneelissa "Valikko", siirry kohtaan "Näyttö → Aspect Ratio". Kokeile eri asetuksia.
-  *Kuva on kallistunut sivuilta:*
- Jos mahdollista, sijoita projektori uudelleen niin, että se on keskitetty valkokankaaseen ja sijaitsee sen alareunan alapuolella.
 - Tee säätö käyttämällä kuvaruutuvalikon "Näyttö → Kuvankorjaus"-valintaa.
-  *Kuva on käänteinen*
- Valitse kuvaruutuvalikosta "Asetukset → Projisointi" ja säädä projisoinnin suunta.

LISÄTIETOJA



Epäselvä kaksoiskuva

- Paina "3D"-painiketta ja vaihda "Auto"-tilaan välttääksesi normaalin 2D-kuvan muuttumisen epäselväksi kaksoiskuvaksi.



Kaksi kuvaa, side-by-side (rinnakkain) -muoto

- Paina "3D"-painiketta ja vaihda "Side by Side"-tilaan tulosignaaliille, joka on muotoa HDMI 1.3 2D 1080i side-by-side.



Kuva ei näy 3D:nä

- Tarkista onko 3D-lasien akku lopussa.
- Tarkista onko 3D-lasit kytketty päälle.
- Kun tulosignaali on muotoa HDMI 1.3 2D (1080i side-by-side half), paina "3D"-painiketta ja vaihda "Side by Side"-tilaan.

Muita ongelmia



Projektori lakkaa vastaamasta hallintalaitteisiin

- Jos mahdollista, sulje monitori ja irrota virtajohto ja odota vähintään 20 sekuntia, ennen kuin yhdistät virtajohdon uudelleen.



Lamppu palaa tai siitä kuuluu poksahdus

- Kun lampun toiminta päättyy, se sammuu, ja siitä saattaa kuulua äänekkäs poksahdus. Jos näin tapahtuu, laite ei käynnisty, ennen kuin lamppu on vaihdettu. Vaihtaaksesi lampun, toimi sivuilla 41-42, kohdassa "Lampun vaihtaminen" annettujen ohjeiden mukaisesti.

Kaukosäädinongelmat



Jos kaukosäädin ei toimi

- Tarkista, että kaukosäädintä osoitetaan $\pm 15^\circ$ kulmassa projektorin infrapunavastaanottimista.
- Tarkista, ettei kaukosäätimen ja projektorin välillä ole esteitä. Siirrä 6 metrin säteelle projektorista.
- Varmista, että paristot on asetettu oikein.
- Vaihda paristot, jos ne ovat vanhentuneet.

LISÄTIETOJA





Varoitusvalo

Kun varoitusosoittimet (katso seuraavasta) syttyvät tai vilkkuvat, projektori sammuu automaattisesti:

- "LAMPUN"-LED-merkkivalo palaa punaisena ja "Päällä/Valmiustila"-merkkivalo vilkkuu punaisena.
- "LÄMPÖTILA"-LED-merkkivalo palaa punaisena ja jos "Päällä/Valmiustila"-merkkivalo vilkkuu punaisena. Tämä osoittaa, että projektori on ylikuumentunut. Tavallisissa oloissa projektori voidaan kytkeä takaisin päälle.
- "LÄMPÖTILA"-LED -merkkivalo vilkkuu punaisena ja jos "Päällä/Valmiustila"-merkkivalo vilkkuu punaisena.

Irrota virtajohto projektorista, odota 30 sekuntia ja yritä uudelleen. Jos varoitusvalo syttyy uudelleen tai vilkkuu, ota yhteyttä lähimpään huoltokeskukseen saadaksesi tukea.

LED-merkkivalojen selitys

Viesti	 Virran merkkivalo	 Virran merkkivalo	 Lämpötila-LED-merkkivalo	 Lampun-LED-merkkivalo
	(Punainen)	(Vihreä tai sininen)	(Punainen)	(Punainen)
Valmiustila (Virtajohto)	Tasainen valo			
Virta päällä (lämmitys)		Vilkkuu (0,5 s pois / 0,5 s päälle)		
Virta päällä ja lamppu palaa		Tasainen valo		
Virta pois (jäähdytys)		Vilkkuu (0,5 s pois / 0,5 s palaa). Palaa takaisin tasaiseen punaiseen valoon, kun jäähdytintuuletin kytkeytyy pois päältä.		
Quick Resume (100 s)		Vilkkuu (0,25 s pois / 0,25 s päälle)		
Virhe (vika lampussa)	Vilkkuu			Tasainen valo
Virhe (tuuletinvika)	Vilkkuu		Vilkkuu	
Virhe (ylikuumentunut)	Vilkkuu		Tasainen valo	

- Virta pois:

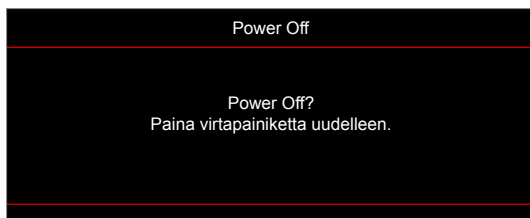

- Lamppuvaroitusta:



LISÄTIETOJA

- Lämpötilavaroitus:

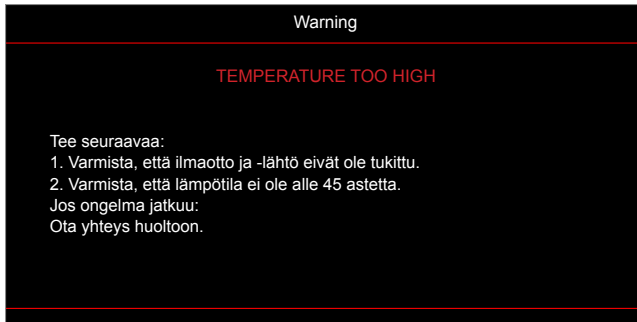

- Tuuletinvika:



- Näyttöalueen ulkopuolella:

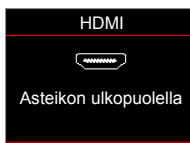

- Virrankatkaisuvaroitus:

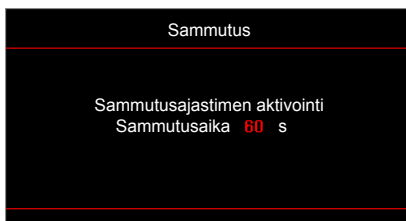

- Turva-ajastinhälytys:



LISÄTIETOJA

Tekniset tiedot

Optinen	Kuvaus
Natiiviresoluutio	1080p
Maksimikuvatarkkuus	3840 x 2160 (60Hz)
Linssi	Manuaalinen zoomaus ja tarkennus
Kuvakoko (halkaisija)	40,2" - 300" ja optimoitu @ 60"
Heijastusetäisyys	1–10 m ja optimoitu @ 1,493 m

Sähköinen	Kuvaus
Tulot	- HDMI v2.0 - HDMI/MHL v1.4 - USB2.0 USB-A teholle 5 V, 1,5 A - VGA IN - Audio In 3,5 mm - RS232C-uros (9-nastainen D-SUB)
Lähdöt	- Audio Out 3,5 mm - VGA Out
Control	USB tyyppi A hiirelle / huollolle
Värintoisto	1073,4 miljoonaa väriä
Skannausnopeus	- Vaakaskannausnopeus: 15,375–91,146 KHz - Pystyskannausnopeus: 50–85 Hz (120 Hz projektorilla, jossa 3D-ominaisuus)
Synkronointiyhteensopivuus	Erillinen synkronointi
Sisäinen kaiutin	Kyllä, 10 W
Tehovaatimus	100–240 V AC, 50/60 Hz
Tuleva virta	3,3A
Virrankulutus	Kirkas: - Tyypillinen 230 W MAKS 253 W @ 110 V AC - Tyypillinen 225 W MAKS 248 W @ 220 V AC Virransäästö: - Tyypillinen 190 W MAKS 209 W @ 110 V AC - Tyypillinen 187 W MAKS 206 W @ 220 V AC

Mekaaninen	Kuvaus
Asennussuuntaus	Etu, Taka, Katto - Ylä, Taka - ylä
Mitat	- 316 mm (L) x 243,5 mm (S) x 98 mm (K) (ilman jalkoja) - 316 mm (L) x 243,5 mm (S) x 115 mm (K) (jalkojen kanssa)
Paino	3,0 ± 0,5kg
Ympäristöolosuhteet	Käyttö 5–40 °C, 10–85 % kosteus (ei-kondensoituva)

Huomautus: Kaikki tekniset tiedot voivat muuttua ilman ilmoitusta.



LISÄTIETOJA

Optoman maailmanlaajuiset toimistot

Jos laite tarvitsee huoltoa, ota yhteys paikalliseen myyntipisteeseen.



USA

47697 Westinghouse Drive,
Fremont, CA 94539, USA
www.optomausa.com

 888-289-6786
 510-897-8601
 services@optoma.com



Kanada

47697 Westinghouse Drive,
Fremont, CA 94539, USA
www.optomausa.com

 888-289-6786
 510-897-8601
 services@optoma.com

Latinalainen Amerikka

47697 Westinghouse Drive,
Fremont, CA 94539, USA
www.optomausa.com

 888-289-6786
 510-897-8601
 services@optoma.com



Eurooppa

Unit 1, Network 41, Bourne End Mills
Hemel Hempstead, Herts,
HP1 2UJ, United Kingdom
www.optoma.eu
Huoltopuh.: +44 (0)1923 691865

 +44 (0) 1923 691 800
 +44 (0) 1923 691 888
 service@tsc-europe.com



Benelux BV

Randstad 22-123
1316 BW Almere
The Netherlands
www.optoma.nl

 +31 (0) 36 820 0252
 +31 (0) 36 548 9052



Ranska

Bâtiment E
81-83 avenue Edouard Vaillant
92100 Boulogne Billancourt, France

 +33 1 41 46 12 20
 +33 1 41 46 94 35
 savoptoma@optoma.fr



Espanja

C/ José Hierro,36 Of. 1C
28522 Rivas VaciaMadrid,
Spain

 +34 91 499 06 06
 +34 91 670 08 32



Saksa

Wiesenstrasse 21 W
D40549 Düsseldorf,
Germany

 +49 (0) 211 506 6670
 +49 (0) 211 506 66799
 info@optoma.de

Skandinavia



Lerpeveien 25
3040 Drammen
Norway

 +47 32 98 89 90
 +47 32 98 89 99
 info@optoma.no

PO.BOX 9515
3038 Drammen
Norway

Korea

WOOMI TECH.CO.,LTD.
4F, Minu Bldg.33-14, Kangnam-Ku,
Seoul,135-815, KOREA
korea.optoma.com

 +82+2+34430004
 +82+2+34430005



Japani

東京都足立区綾瀬3-25-18
株式会社オーエス
コンタクトセンター: 0120-380-495

 info@os-worldwide.com
www.os-worldwide.com



Taiwan

12F., No.213, Sec. 3, Beixin Rd.,
Xindian Dist., New Taipei City 231,
Taiwan, R.O.C.
www.optoma.com.tw

 +886-2-8911-8600
 +886-2-8911-6550
 services@optoma.com.tw
asia.optoma.com



Hongkong

Unit A, 27/F Dragon Centre,
79 Wing Hong Street,
Cheung Sha Wan,
Kowloon, Hong Kong

 +852-2396-8968
 +852-2370-1222
www.optoma.com.hk

Kiina

5F, No. 1205, Kaixuan Rd.,
Changning District
Shanghai, 200052, China

 +86-21-62947376
 +86-21-62947375
www.optoma.com.cn



P/N:36.7FM02G001-A